



2025-11-09

ต่อสู้เทควันโด ไฟฟ้า A 9-10ปี ชาย A -23 กก. (entries: 3)

1	นิติภูมิ แสนเกตุ (245017) The Master Taekwondo Thailand			
3	ชัชฌนพงศ์ เวชประสิทธิ์ (247606) INTEL TAEKWONDO			
2	รณพีร์ จันสุรี (245669) The Master Taekwondo Thailand			
		1001		
				1010

ต่อสู้เทควันโด ไฟฟ้า A 9-10ปี ชาย C 25-27 กก. (entries: 2)

1	สิรดาณีย์ เสนาพันธ์ (247200) INTEL TAEKWONDO			
2	สิริวิษญ์ ปลัดบุญ (247184) JC THAILAND			
				1007

ต่อสู้เทควันโด ไฟฟ้า A 9-10ปี ชาย D 27-29 กก. (entries: 4)

1	บรพัฒน์ นิลานามะ (246774) The Champion Taekwondo			
4	คุณธรรม นิธิเมธีกุล (247805) JOKE GYM			
3	จิตติพัฒน์ ประดิษฐ์ศิลป์ (245685) The Master Taekwondo Thailand			
2	ณัฐกุล เขจรักษ์ (247212) Dech Likhit Gym Sakonnakhon			
		1003		
				1012
		1004		

ต่อสู้เทควันโด ไฟฟ้า A 9-10ปี หญิง A -23 กก. (entries: 2)

1	กัทชญา พูลสุข (246301) The BK Taekwondo			
2	วิภาดา แป้นนางรอง (247597) APM TAEKWONDO KHONKAEN			
				1008

ต่อสู้เทควันโด ไฟฟ้า A 9-10ปี หญิง D 27-29 กก. (entries: 4)

1	ลัลน์ลลีน ศรีโหม (246882) FMT UBON			
4	ปัญมขวัญ แตรสุธิพิชัย (245680) The Master Taekwondo Thailand			
3	ปัญชญา มาเมืองจันทร์ (247595) APM TAEKWONDO KHONKAEN			
2	นภาดา แม้นศิริ (245014) The Master Taekwondo Thailand			
		1005		
				1013
		1006		





ต่อสู้เทรา-ไฟฟ้า A 9-10ปี หญิง E 29-32 กก. (entries: 3)

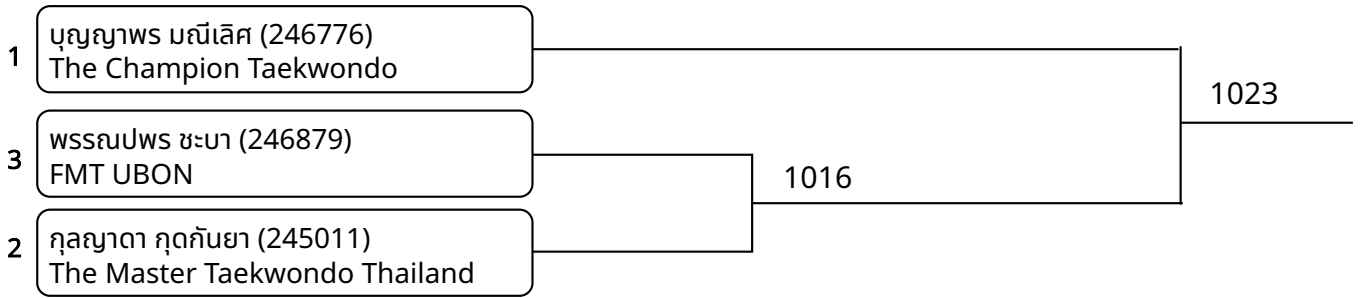

ต่อสู้เทรา-ไฟฟ้า A 11-12ปี ชาย B 25-28 กก. (entries: 2)

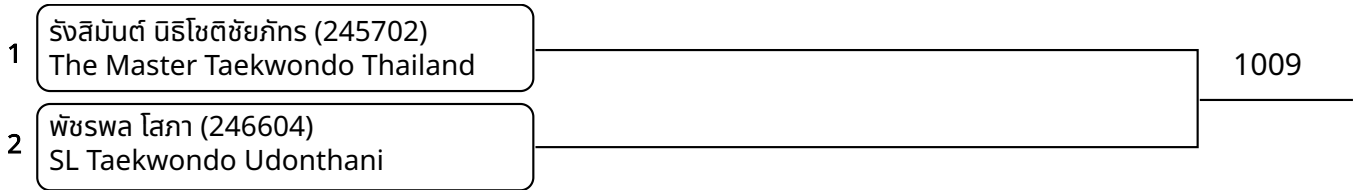

ต่อสู้เทรา-ไฟฟ้า A 11-12ปี ชาย C 28-31 กก. (entries: 2)

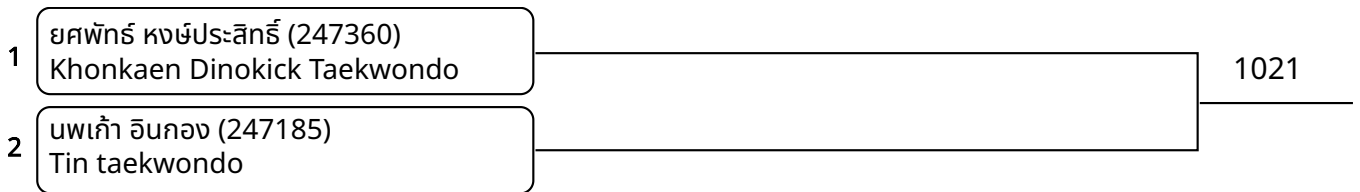

ต่อสู้เทรา-ไฟฟ้า A 11-12ปี ชาย D 31-34 กก. (entries: 6)

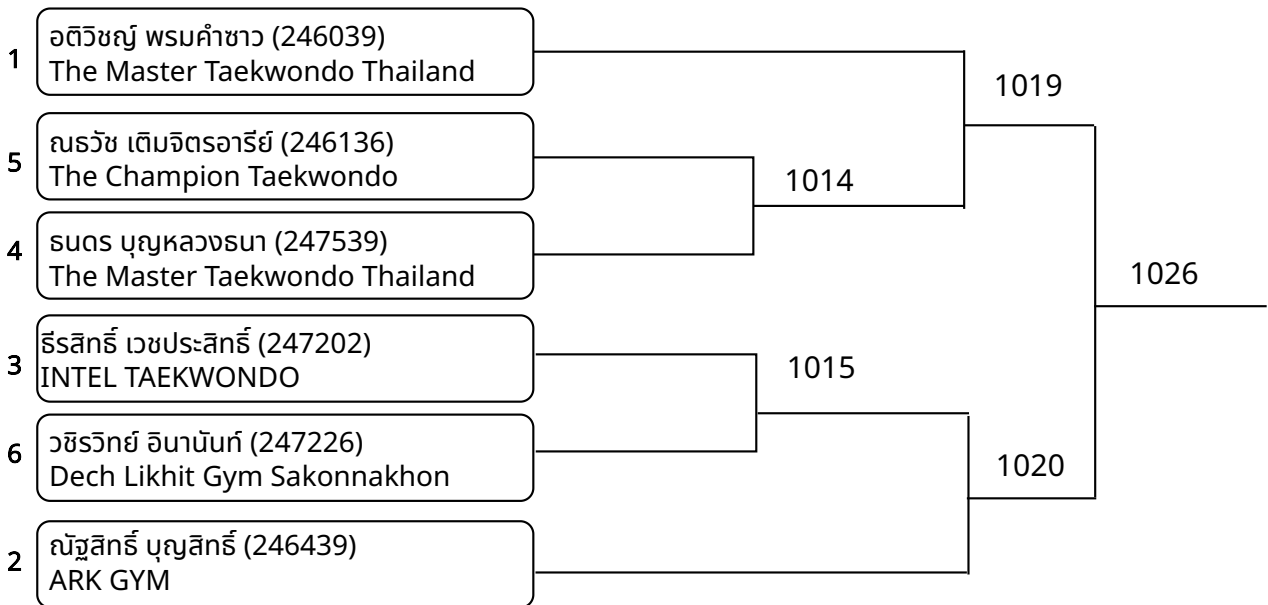



ต่อสู้เกราะไฟฟ้า A 11-12ปี ชาย E 34-38 กก. (entries: 3)

1	สุวันนะพุม ดวงมิโซ (246993) PMS TKD LAOS	1024
3	ปรัชญา เป็นนางรอง (247594) APM TAEKWONDO KHONKAEN	
2	สุวิษญา รัตนเชิดชูวงศ์ (247757) MASTER NON TKD TEAM	

ต่อสู้เกราะไฟฟ้า A 11-12ปี ชาย F 38-42 กก. (entries: 3)

1	บารมี สุนดารา (246992) PMS TKD LAOS	1035
3	ณัฐพา ทองแบบ (247182) Tin taekwondo	
2	จิรณัฐ บุญสงค์ (246862) Smile Family Taekwondo	

ต่อสู้เกราะไฟฟ้า A 11-12ปี หญิง B 25-28 กก. (entries: 3)

1	ศิลาภรณ์ สมานพิบูรณ์ (246133) The Champion Taekwondo	1011
3	ชาลิสา กานรัมย์ (246772) The Champion Taekwondo	
2	ศศิวิมล เกียงรรสม (246880) FMT UBON	

ต่อสู้เกราะไฟฟ้า A 11-12ปี หญิง C 28-31 กก. (entries: 3)

1	วิษญาพร โพธิราช (246040) The Master Taekwondo Thailand	1025
3	วัลย์พรรณ สุโข (247111) MangkorntongTaekwondo	
2	พิชชาภา อินตะชัย (246884) FMT UBON	

ต่อสู้เกราะไฟฟ้า A 11-12ปี หญิง F 38-42 กก. (entries: 3)

1	ปานปติมา จิระธนิตกุล (246877) FMT UBON	1036
3	ฉัตรนภา งามเหลือ (246043) The Master Taekwondo Thailand	
2	นันทิยา อาชีวะประดิษฐ์ (247198) INTEL TAEKWONDO	





ต่อสู้เกราะไฟฟ้า A 12-14ปี ชาย A -33 กก. (entries: 2)

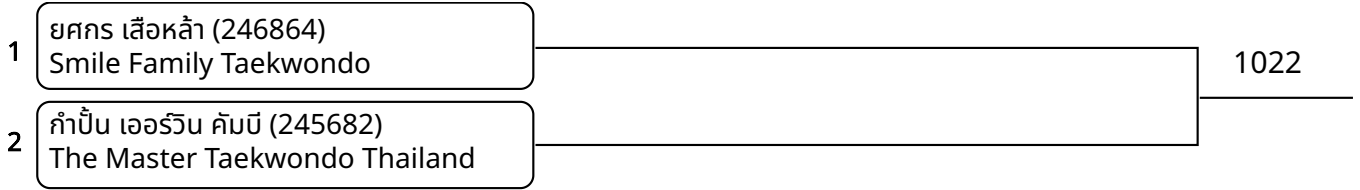

ต่อสู้เกราะไฟฟ้า A 12-14ปี หญิง E 41-44 กก. (entries: 3)

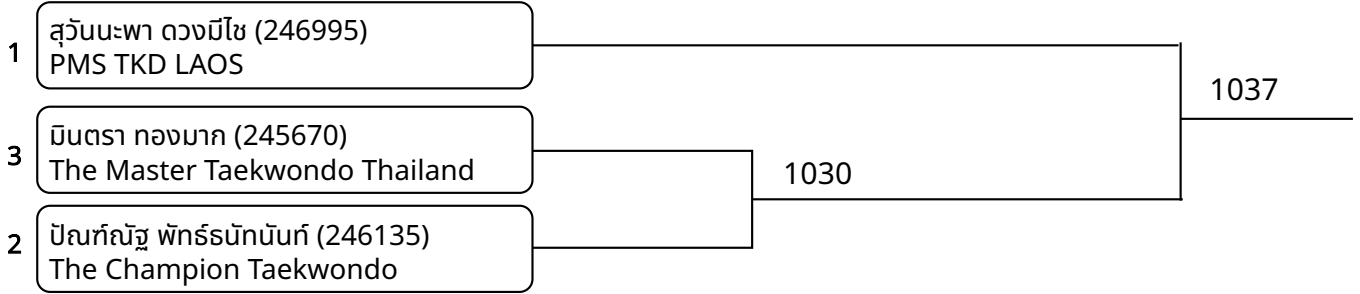

ต่อสู้เกราะไฟฟ้า A 12-14ปี หญิง F 44-47 กก. (entries: 5)

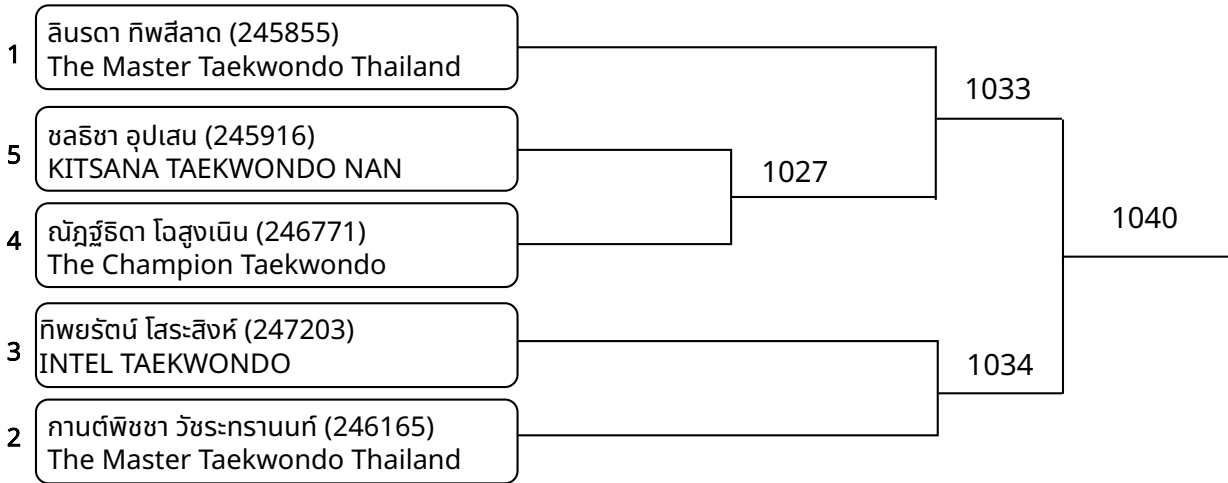

ต่อสู้เกราะไฟฟ้า A 15-17ปี หญิง B 42-44 กก. (entries: 3)

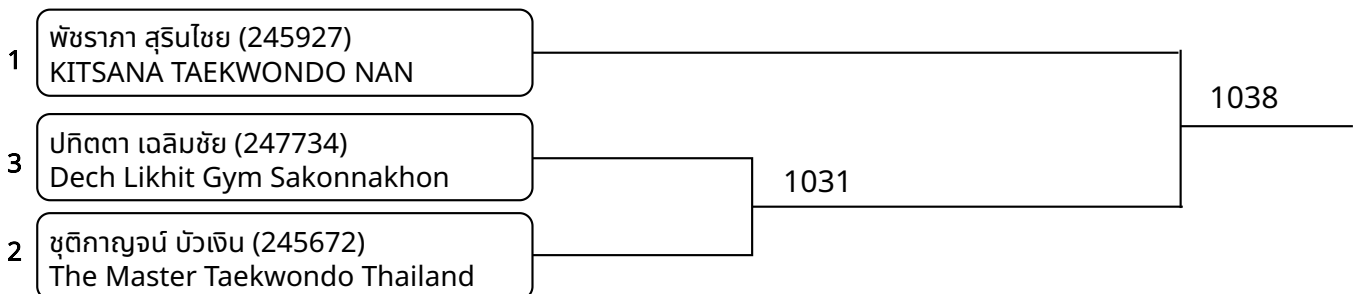



ต่อสู้กระไฟฟ้า A 15-17ปี หญิง C 44-46 กก. (entries: 3)

1	ปรัชญพร แหยมชอบใจ (246770) The Champion Taekwondo			
3	วรากร สุริบุตร (247732) FMT UBON		1032	
2	บุษยพร ฟ่องใส (245018) The Master Taekwondo Thailand			1039





2025-11-09

ต่อสู้กระไฟฟ้า A 11-12ปี หญิง G 42-46 กก. (entries: 2)

1	พิชญาพร สุขเสริม (247069) MangkorntongTaekwondo	2033
2	ชมิมชฎา อัครภูมิ (246863) Smile Family Taekwondo	

ต่อสู้กระไฟฟ้า A 11-12ปี หญิง H +46 กก. (entries: 2)

1	อรธนา พรรณะ (246625) SL Taekwondo Udonthani	2034
2	วรัชศรา สิงห์สวัสดิ์ (247393) Smile Family Taekwondo	

ต่อสู้กระไฟฟ้า A 12-14ปี ชาย C 37-41 กก. (entries: 2)

1	สุกมีไซ อินทะวง (246994) PMS TKD LAOS	2035
2	รัฐนันท์ เต็มจิตธอารีย์ (246142) The Champion Taekwondo	

ต่อสู้กระไฟฟ้า A 12-14ปี ชาย D 41-45 กก. (entries: 2)

1	รชต แผ่นทอง (247647) MASTER NON TKD TEAM	2036
2	กายสิทธิ์ พาจันดี (247331) Udonthani taekwondo club	

ต่อสู้กระไฟฟ้า A 15-17ปี ชาย B 45-48 กก. (entries: 4)

1	ภัทรชนน เหล่าอรรคะ (247655) KST TAEKWONDO MAHASARAKHAM	2031	2037
4	สิทธินันท์ อุปเสน (245915) KITSANA TAEKWONDO NAN		
3	ณัฏกะณ ไชยแล (245917) KITSANA TAEKWONDO NAN	2032	
2	ภาณุพงศ์ ทองชุม (247649) MASTER NON TKD TEAM		





2025-11-09

ต่อสู้กระโปก้า B 9-10ปี ชาย B 23-25 กก. (entries: 4)

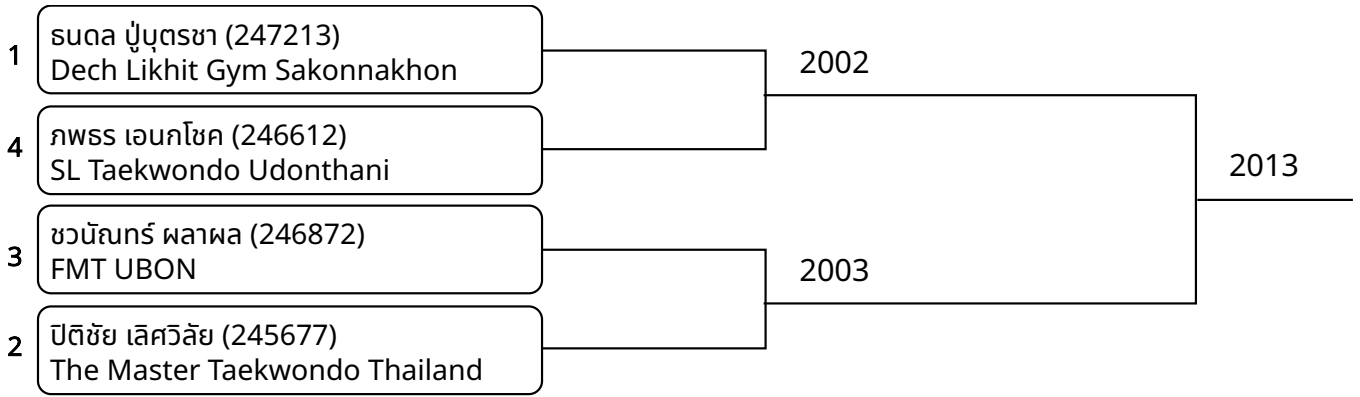

ต่อสู้กระโปก้า B 9-10ปี ชาย C 25-27 กก. (entries: 2)

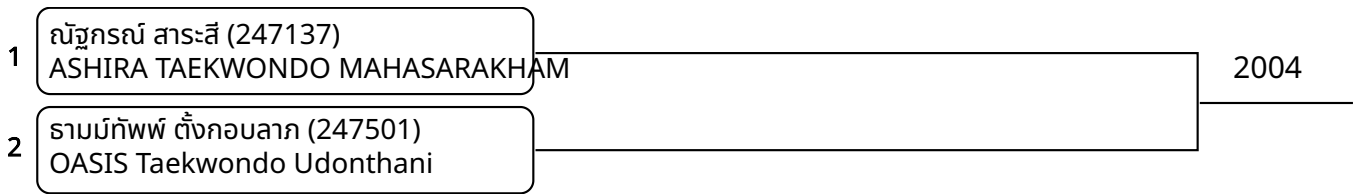

ต่อสู้กระโปก้า B 9-10ปี ชาย H +40 กก. (entries: 3)

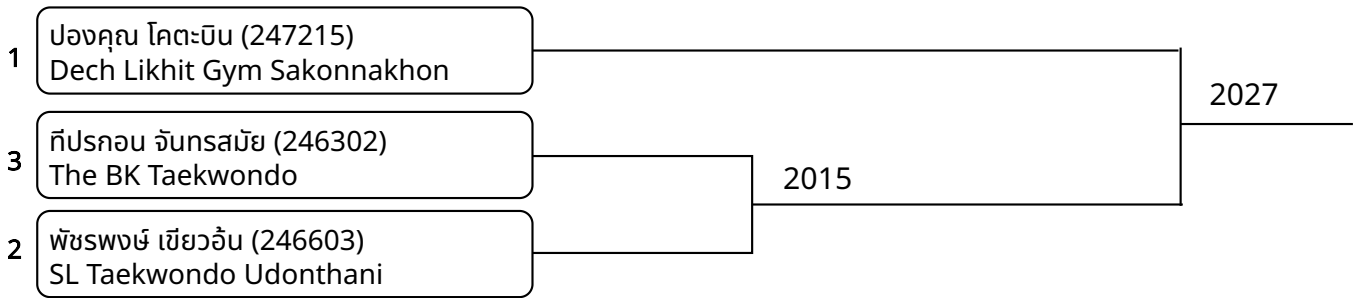

ต่อสู้กระโปก้า B 9-10ปี หญิง B 23-25 กก. (entries: 2)

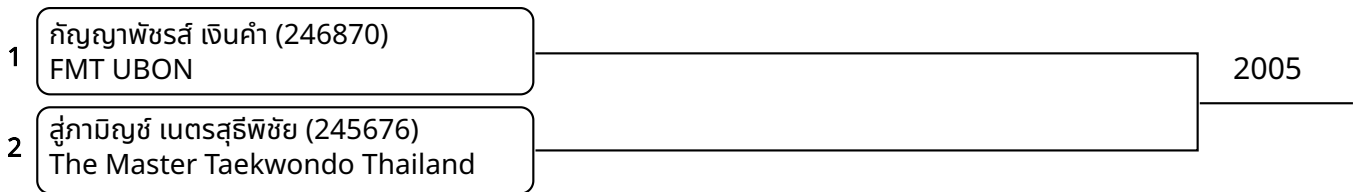

ต่อสู้กระโปก้า B 9-10ปี หญิง C 25-27 กก. (entries: 3)

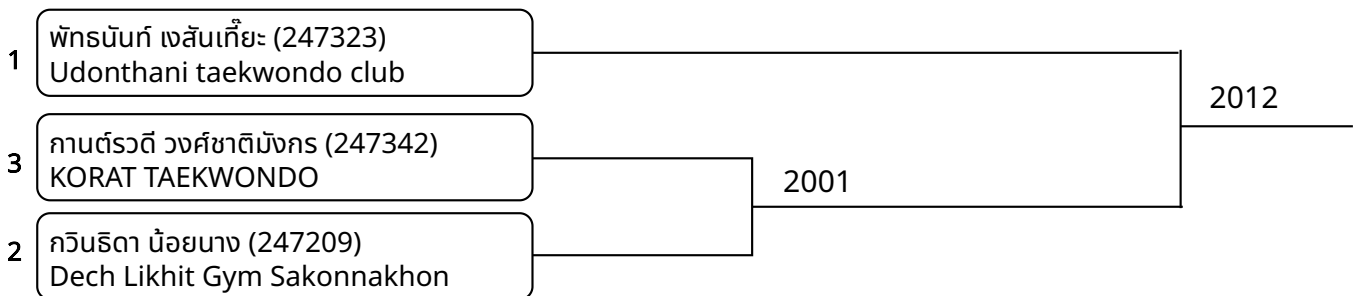



ต่อสู้เกราะไฟฟ้า B 9-10ปี หญิง D 27-29 กก. (entries: 2)

1	กัลยกร แก้วกาญจน์ (246871) FMT UBON	2006
2	ธันณิดา หนองมิตร (246775) The Champion Taekwondo	

ต่อสู้เกราะไฟฟ้า B 11-12ปี ชาย F 38-42 กก. (entries: 2)

1	ธีร์รัชต์ ตั้งกอบลาภ (247502) OASIS Taekwondo Udonthani	2020
2	ณัฐดนัย บุญชัย (247181) Tin taekwondo	

ต่อสู้เกราะไฟฟ้า B 11-12ปี ชาย G 42-46 กก. (entries: 3)

1	ภูตะวัน พิบุรราช (247739) Dech Likhit Gym Sakonnakhon	2028
3	ชยุต คณะจันทร์ (246588) SL Taekwondo Udonthani	2016
2	วาลิตตะยา เพ็ดสะหวัน (247010) PMS TKD LAOS	

ต่อสู้เกราะไฟฟ้า B 11-12ปี หญิง F 38-42 กก. (entries: 2)

1	พิชญธิดา สิงห์เสนา (246607) SL Taekwondo Udonthani	2021
2	ศรัญญา แก้วเรือน (246086) The Master Taekwondo Thailand	

ต่อสู้เกราะไฟฟ้า B 11-12ปี หญิง G 42-46 กก. (entries: 2)

1	กัญญณัท อุ่นน้อม (247339) KORAT TAEKWONDO	2022
2	เพ็ดไพลิน แสงสีลิจัน (246997) PMS TKD LAOS	



ต่อสู้เกราะไฟฟ้า B 12-14ปี ชาย E 45-49 กก. (entries: 5)

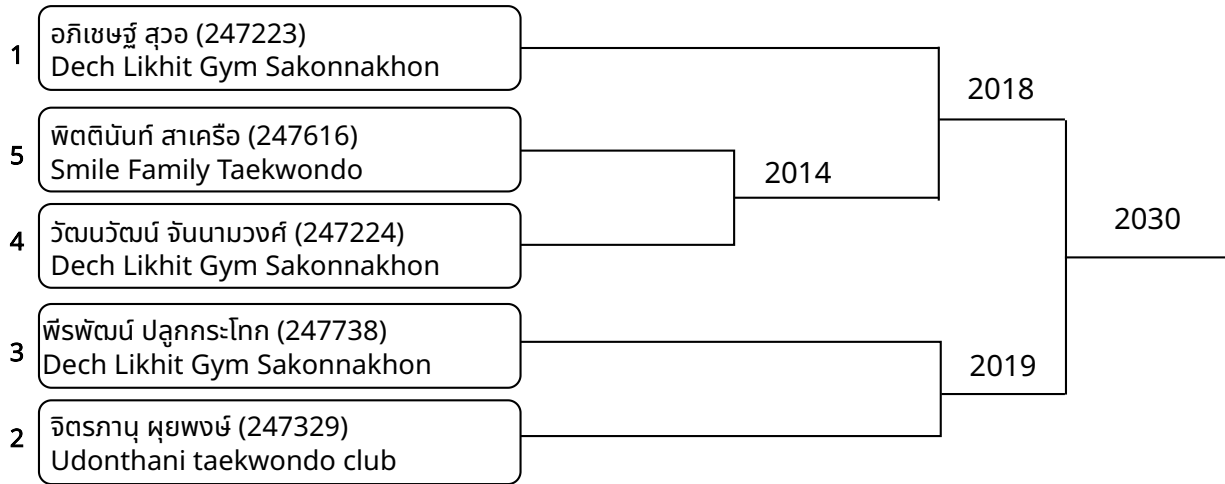

ต่อสู้เกราะไฟฟ้า B 12-14ปี หญิง E 41-44 กก. (entries: 2)

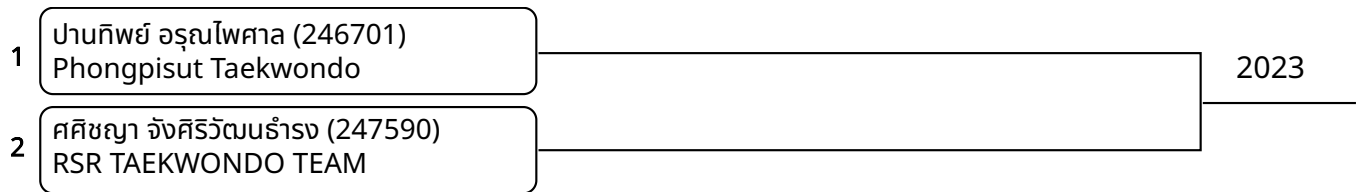

ต่อสู้เกราะไฟฟ้า B 12-14ปี หญิง F 44-47 กก. (entries: 3)

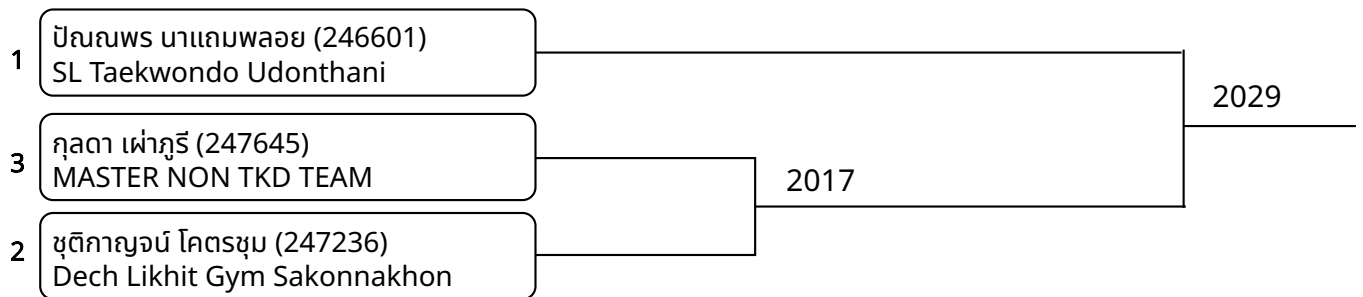

ต่อสู้เกราะไฟฟ้า C 9-10ปี ชาย B 23-25 กก. G1 (entries: 2)

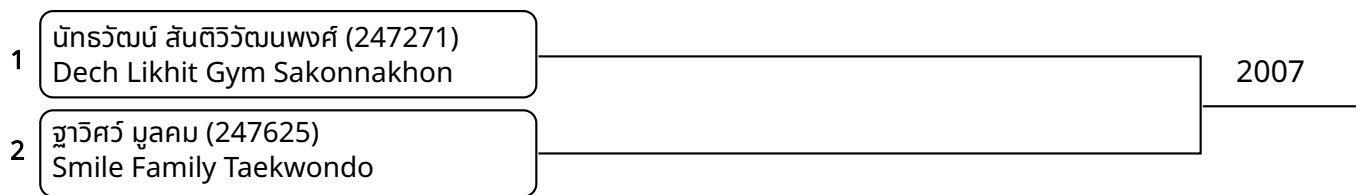

ต่อสู้เกราะไฟฟ้า C 9-10ปี ชาย B 23-25 กก. G2 (entries: 2)

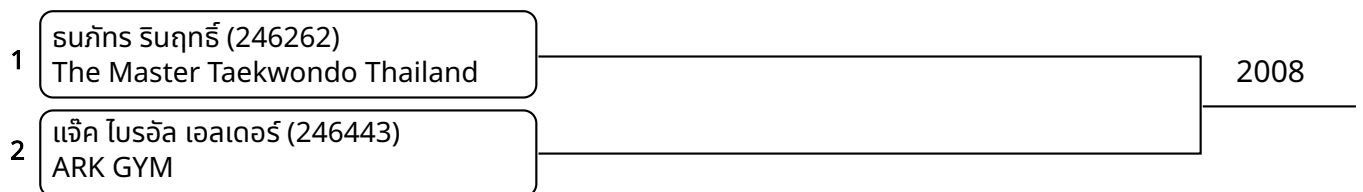



2025-11-09

ต่อสู้กระโปก้า C 9-10ปี ชาย B 23-25 กก. G3 (entries: 2)

1	ปรุพหฤทธิ เจริญนันทรัตน์ (247326) Udonthani taekwondo club	2009
2	ภัทรวา ประทุมศรี (247381) Khonkaen Dinokick Taekwondo	

ต่อสู้กระโปก้า C 9-10ปี ชาย H +40 กก. (entries: 2)

1	แจ็ก อลเฟรด โฮล์มส์ (246627) SL Taekwondo Udonthani	2024
2	สมดา พรหมที (245853) BUENGGAN BLACK DRAGON TAEKWONDO	

ต่อสู้กระโปก้า C 9-10ปี หญิง C 25-27 กก. G1 (entries: 2)

1	ธนัญญา โสบบภา (246598) SL Taekwondo Udonthani	2010
2	กาญจน์สิตา เดชอังกูร (246432) ARK GYM	

ต่อสู้กระโปก้า C 9-10ปี หญิง C 25-27 กก. G2 (entries: 2)

1	พิชญธิดา ศรีต้นโพธิ์ (247138) ASHIRA TAEKWONDO MAHASARAKHAM	2011
2	วรินทร์ดา เมตธี (246619) SL Taekwondo Udonthani	

ต่อสู้กระโปก้า C 11-12ปี ชาย H +46 กก. G1 (entries: 2)

1	แมทธิว จอห์น โฮล์มส์ (246628) SL Taekwondo Udonthani	2025
2	กิ่งกมล แตรทิพย์ (247359) KITSANA TAEKWONDO NAN	

ต่อสู้กระโปก้า C 11-12ปี ชาย H +46 กก. G2 (entries: 2)

1	โยธิน ศรีบุรินทร์ (245001) RSR TAEKWONDO TEAM	2026
2	ปวีณวัช ศรีภิรมย์ (246307) The BK Taekwondo	





พุมเซทึมผสม(3) (A)White Belt _7-8ปี (entries: 3)

1	แพรววณิด จำปาดี (246975) Phongpisut Taekwondo	3010	Winner by Default
---	--	------	-------------------

พุมเซทึมผสม(3) (E)Brown Belt _9-10ปี (entries: 3)

1	พัชรวา โสภ (246635) SL Taekwondo Udonthani	3062	Winner by Default
---	---	------	-------------------

พุมเซทึมผสม(3) (F)Red Belt _9-10ปี (entries: 3)

1	ปจฺรตม์ ปริญญาโชติกุล (247217) Dech Likhit Gym Sakonnakhon	3069	Winner by Default
---	---	------	-------------------

พุมเซทึมผสม(3) (G)Poom/Black Belt 11-12ปี (entries: 3)

1	แบ็กชทิว โมเออร์ (247735) Udonthani Taekwondo Club	3091	Winner by Default
---	---	------	-------------------

พุมเซทึมผสม(3) (G)Poom/Black Belt 15-17ปี (entries: 3)

1	ฐิติณัษญา โจนแก้ว (247478) Udonthani taekwondo club	3107	Winner by Default
---	--	------	-------------------

พุมเซทึมผสม(3) (G)Poom/Black Belt 18ปี+ (entries: 3)

1	Chanthida Khounsaignabouasy (246852) Lao taekwondo	3111	Winner by Default
---	---	------	-------------------

พุมเซเดี่ยว (A)White Belt -6ปี หญิง (entries: 1)

1	ปพิชญา ไสคำ (247179) JC THAILAND	3001	Winner by Default
---	-------------------------------------	------	-------------------

พุมเซเดี่ยว (A)White Belt 7-8ปี ชาย (entries: 1)

1	สิริวิชญ์ สุขสิริวงศา (247729) Udonthani Taekwondo Club	3002	Winner by Default
---	--	------	-------------------

พุมเซเดี่ยว (A)White Belt 7-8ปี หญิง G1 (entries: 3)

1	แพรววณิด จำปาดี (246973) Phongpisut Taekwondo	3004
3	กัพย์ปจรรณ ภูเงิน (246705) Phongpisut Taekwondo	
2	พาสุข เสงสุโข (245932) BUENKAN BLACK DRAGON TAEKWONDO	





2025-11-09

พุมเซเดี่ยว (A)White Belt 7-8ปี หญิง G2 (entries: 3)

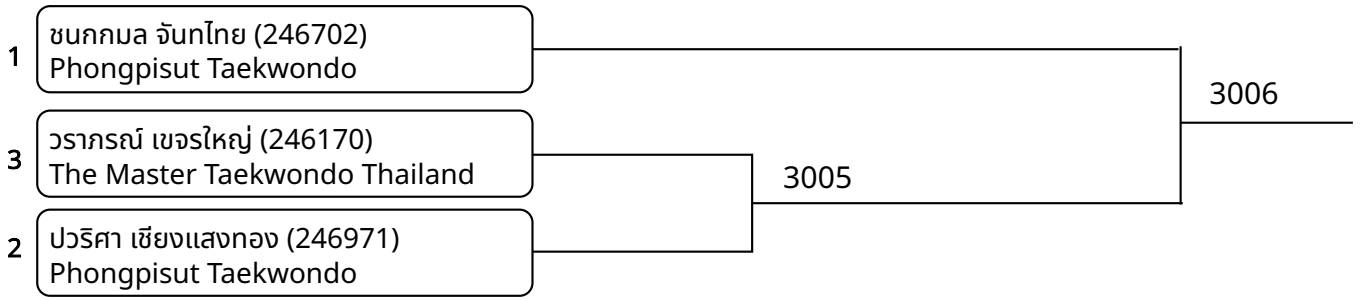

พุมเซเดี่ยว (A)White Belt 9-10ปี หญิง (entries: 2)

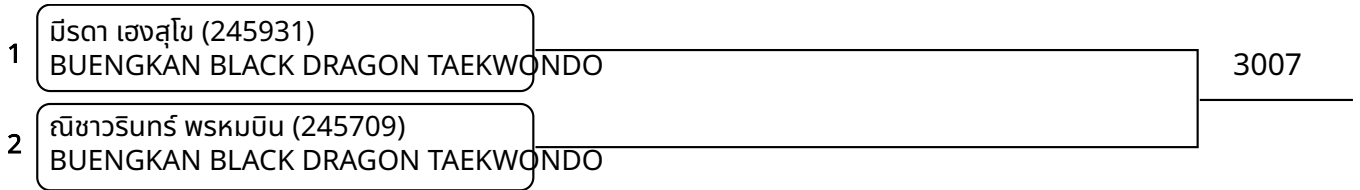

พุมเซเดี่ยว (A)White Belt 11-12ปี หญิง (entries: 1)

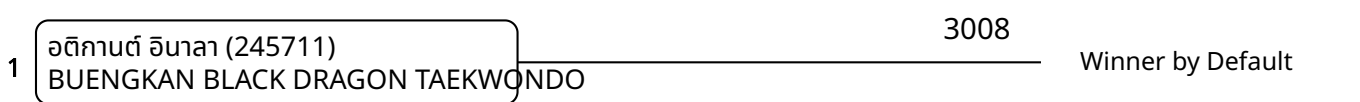

พุมเซเดี่ยว (A)White Belt 12-14ปี หญิง (entries: 1)

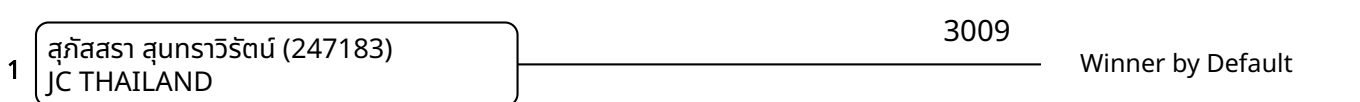

พุมเซเดี่ยว (B)Yellow Belt -6ปี ชาย G1 (entries: 3)

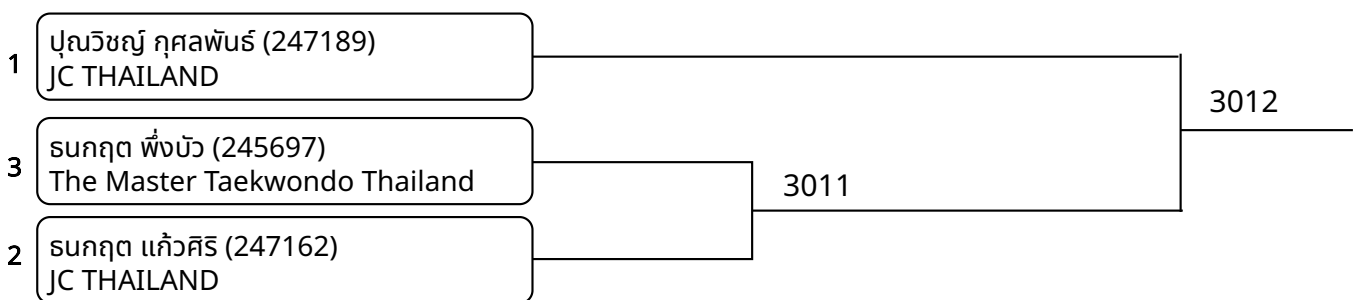

พุมเซเดี่ยว (B)Yellow Belt -6ปี ชาย G2 (entries: 2)

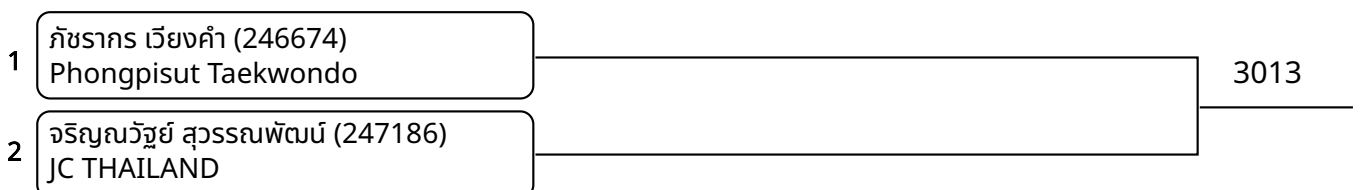



2025-11-09

พุมเซเดี่ยว (B)Yellow Belt -6ปี หญิง (entries: 2)

1	ณัฐพร สายยุทธ (246591) SL Taekwondo Udonthani	3014
2	มันกันภัส นางาม (246669) Phongpisut Taekwondo	

พุมเซเดี่ยว (B)Yellow Belt 7-8ปี ชาย (entries: 2)

1	เจคอป จอห์น โฮล์มส์ (246626) SL Taekwondo Udonthani	3015
2	ปรานนท์ จุลาบุตดี (247544) Udonthani taekwondo club	

พุมเซเดี่ยว (B)Yellow Belt 7-8ปี หญิง (entries: 4)

1	ชนิสรา รัฐอาจ (247174) JC THAILAND	3016	3018
4	เหมือนฝัน จันทรเกิ้น (247279) Udonthani taekwondo club	3017	
3	ณทิญา นางาม (246670) Phongpisut Taekwondo		
2	กนกพร ภูเขา (246585) SL Taekwondo Udonthani		

พุมเซเดี่ยว (B)Yellow Belt 9-10ปี ชาย G1 (entries: 3)

1	นวัตศิลป์ กำจัดพาลภัย (247164) JC THAILAND	3020	
3	พีรณัฐ แก้วสุวรรณ (246610) SL Taekwondo Udonthani		3019
2	ทรงธรรม ชุมพลา (245848) BUENGMKAN BLACK DRAGON TAEKWONDO		

พุมเซเดี่ยว (B)Yellow Belt 9-10ปี ชาย G2 (entries: 3)

1	ชมนนท์ แซ่มประเสริฐ (247282) Udonthani taekwondo club	3022	
3	ภูวนินทร์ แซ่ลิ้ม (247180) JC THAILAND		3021
2	ธนดา พรหมที (246835) BUENGMKAN BLACK DRAGON TAEKWONDO		





2025-11-09

พุมเซเดี่ยว (B)Yellow Belt 9-10ปี หญิง (entries: 2)

1	วรรณวิสาข์ ดวงสลัด (247171) JC THAILAND	3023
2	ชญัญชิตา รัฐอาจ (247175) JC THAILAND	

พุมเซเดี่ยว (B)Yellow Belt 11-12ปี ชาย (entries: 2)

1	พรรควัฒน์ หมั่นเก็บ (245705) BUENKAN BLACK DRAGON TAEKWONDO	3024
2	รังสิมันต์ นิธิโซทัยภัทร (246695) The Master Taekwondo Thailand	

พุมเซเดี่ยว (B)Yellow Belt 12-14ปี หญิง (entries: 2)

1	ธนัญญา ทองพันซัง (247365) NMC TAEKWONDO NAKHONRATCHASIMA	3025
2	จิรสุดา สุวรรณดวง (246703) Phongpisut Taekwondo	

พุมเซเดี่ยว (B)Yellow Belt 15-17ปี หญิง (entries: 1)

1	ป้อมประภา คุณลาด (246602) SL Taekwondo Udonthani	3026	Winner by Default
---	---	------	-------------------

พุมเซเดี่ยว (C)Green Belt -6ปี ชาย (entries: 2)

1	พฤทธิพร ราชวงศ์ (247167) JC THAILAND	3027
2	ธนวรรณ รุ่งโรจน์วานิช (246676) Phongpisut Taekwondo	

พุมเซเดี่ยว (C)Green Belt -6ปี หญิง (entries: 3)

1	ศันนฉัตร จามหนัก (246687) Phongpisut Taekwondo	3029
3	ตากานตา ราชอุดม (247272) Dech Likhit Gym Sakonnakhon	
2	ปุญญาภรณ์ สุขเจริญ (246693) Phongpisut Taekwondo	





2025-11-09

พุมเซเดี่ยว (C)Green Belt 7-8ปี ชาย (entries: 4)

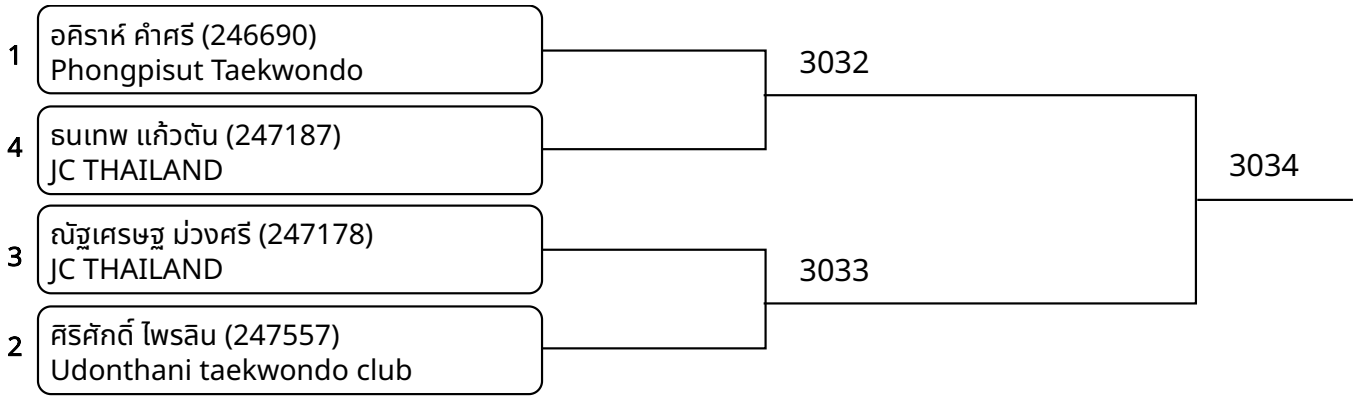

พุมเซเดี่ยว (C)Green Belt 7-8ปี หญิง (entries: 3)

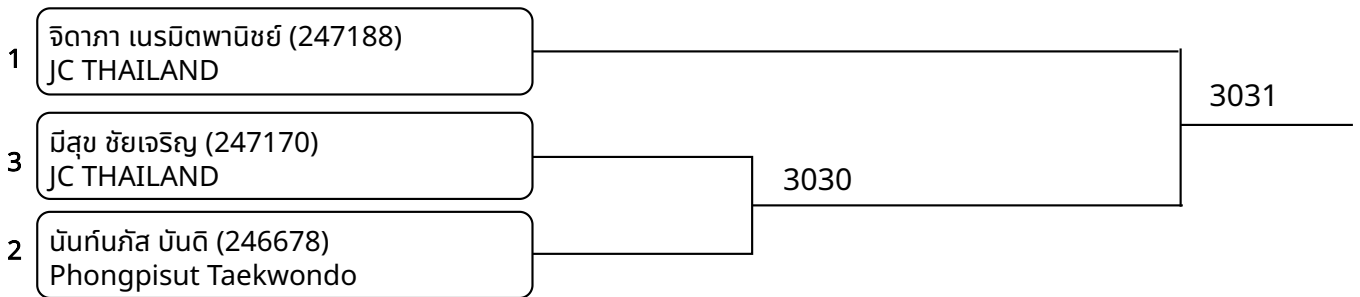

พุมเซเดี่ยว (C)Green Belt 9-10ปี ชาย (entries: 1)

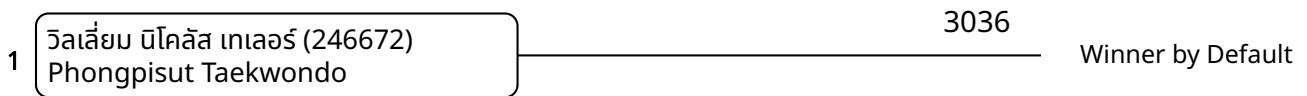

พุมเซเดี่ยว (C)Green Belt 9-10ปี หญิง (entries: 4)

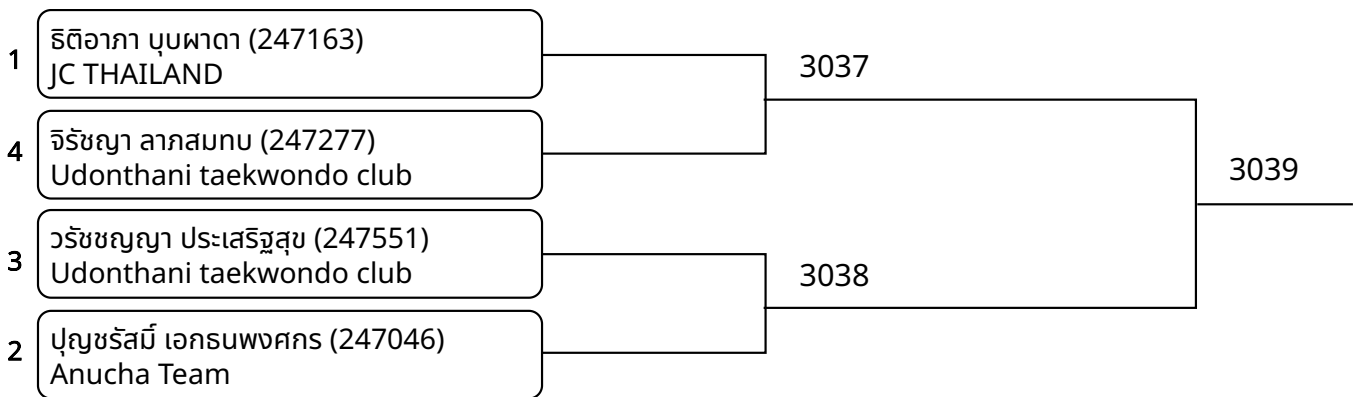

พุมเซเดี่ยว (C)Green Belt 11-12ปี หญิง (entries: 3)

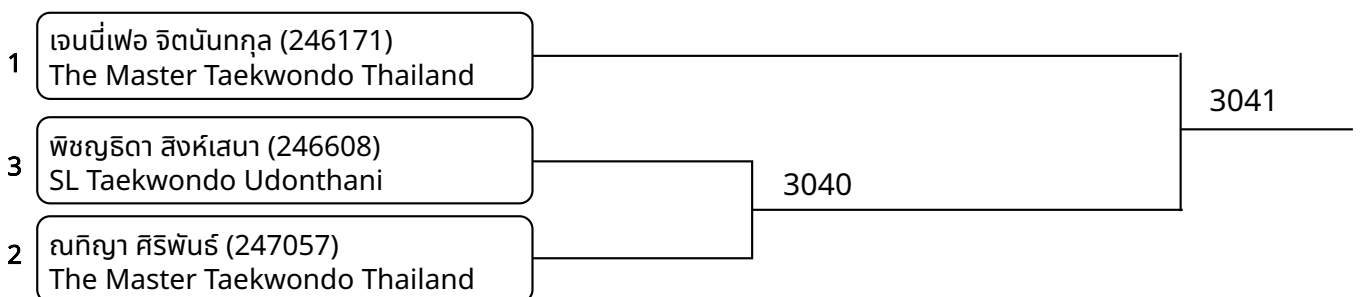

**พุมเซเดี่ยว (C)Green Belt 12-14ปี หญิง** (entries: 1)

1	จิตภา ศิวชสกุลโชติ (246180) The Master Taekwondo Thailand	3042	Winner by Default
---	--	------	-------------------

พุมเซเดี่ยว (D)Blue Belt -6ปี ชาย (entries: 1)

1	ภูมินทร์ ณ กลองดี (246615) SL Taekwondo Udonthani	3043	Winner by Default
---	--	------	-------------------

พุมเซเดี่ยว (D)Blue Belt -6ปี หญิง (entries: 2)

1	พัชรนันท์ ประสมเพชรศิรัญ (247639) APM TAEKWONDO KHONKAEN	3044
2	มนภิญญา อุดระโคตร (246680) Phongpisut Taekwondo	

พุมเซเดี่ยว (D)Blue Belt 7-8ปี ชาย (entries: 3)

1	สุขแสน ชนะเบญจะพิรมาร (247278) Udonthani taekwondo club	3046	
3	ณัฐกร อันมาก (246595) SL Taekwondo Udonthani		3045
2	ลูเชียส โทมัส ดาว์น (247225) Dech Likhit Gym Sakonnakhon		

พุมเซเดี่ยว (D)Blue Belt 7-8ปี หญิง (entries: 2)

1	มนภัค อุดระโคตร (246696) Phongpisut Taekwondo	3047
2	วิลาสินี เหลืองวัฒนานนท์ (246622) SL Taekwondo Udonthani	

พุมเซเดี่ยว (D)Blue Belt 9-10ปี ชาย (entries: 4)

1	จรัสสิน จำปาทอง (247567) Udonthani taekwondo club	3049
4	สุดที่รัก พัฒนินบูลย์ (247173) JC THAILAND	
3	ติณณินนาวา อัมสมบัติ (247160) JC THAILAND	3050
2	กวีตถ์ แก้วภิญญา (247161) JC THAILAND	
		3051





พุมเซเดี่ยว (D)Blue Belt 9-10ปี หญิง (entries: 3)

1	จารุพิชญา ศิริหล้า (247154) JC THAILAND	3053
3	ณัฐนันท์ วัฒนบรร (247158) JC THAILAND	
2	กัลยรัตน์ โสภา (246587) SL Taekwondo Udonthani	

พุมเซเดี่ยว (D)Blue Belt 11-12ปี หญิง (entries: 1)

1	กัชชชล ศรีพา (246481) The Master Taekwondo Thailand	3054	Winner by Default
---	--	------	-------------------

พุมเซเดี่ยว (D)Blue Belt 12-14ปี ชาย (entries: 1)

1	ธรรมวัฏ แหม่มสง่า (247740) Udonthani Taekwondo Club	3055	Winner by Default
---	--	------	-------------------

พุมเซเดี่ยว (D)Blue Belt 12-14ปี หญิง (entries: 2)

1	สุรัสวดี ช่างไชย (247648) MASTER NON TKD TEAM	3056
2	วรรณต์ ประเทง (246691) Phongpisut Taekwondo	

พุมเซเดี่ยว (E)Brown Belt -6ปี หญิง (entries: 1)

1	พัทธนันท์ ประสมเพชรศิรัญ (247640) APM TAEKWONDO KHONKAEN	3057	Winner by Default
---	---	------	-------------------

พุมเซเดี่ยว (E)Brown Belt 9-10ปี ชาย (entries: 1)

1	สิริวิชญ์ ปลัดบุญ (247490) JC THAILAND	3059	Winner by Default
---	---	------	-------------------

พุมเซเดี่ยว (E)Brown Belt 9-10ปี หญิง (entries: 2)

1	ณัฐชฎินิชา วรสนนันต์ (246593) SL Taekwondo Udonthani	3058
2	นิรชา วงศ์ศรี (247165) JC THAILAND	





2025-11-09

พุมเซเดี่ยว (E)Brown Belt 11-12ปี ชาย (entries: 2)

1	วาณิชธนกร เลิศพิภพศกุล (247005) Nakhonphanom Taekwondo Club	3063
2	พัชรา โสภ (246605) SL Taekwondo Udonthani	

พุมเซเดี่ยว (E)Brown Belt 11-12ปี หญิง (entries: 1)

1	พชามญรุ์ นันตะสุข (246485) The Master Taekwondo Thailand	3064	Winner by Default
---	---	------	-------------------

พุมเซเดี่ยว (F)Red Belt 9-10ปี ชาย G1 (entries: 3)

1	ศุภกร พรหมพุตรา (247172) JC THAILAND	3067
3	ภพร เอณโชค (246613) SL Taekwondo Udonthani	3066
2	ปจตุรม์ ปริญาโชติกุล (247216) Dech Likhit Gym Sakonnakhon	

พุมเซเดี่ยว (F)Red Belt 9-10ปี ชาย G2 (entries: 2)

1	ปองคุณ โคตะบัน (247222) Dech Likhit Gym Sakonnakhon	3060
2	ปกรณ์ กมรัตน์พิสุทธ์ (246788) The Champion Taekwondo	

พุมเซเดี่ยว (F)Red Belt 9-10ปี หญิง (entries: 1)

1	กวีนิธิตา น้อยนาง (247220) Dech Likhit Gym Sakonnakhon	3068	Winner by Default
---	---	------	-------------------

พุมเซเดี่ยว (F)Red Belt 11-12ปี ชาย (entries: 3)

1	ธีรภัทร์ เทรเวอร์ ทอมป์สัน (247221) Dech Likhit Gym Sakonnakhon	3071
3	ณฐวัฒน์ พรหมสุ (247157) JC THAILAND	3070
2	กฤตติน ปิยะศุกฤกษ์ (246789) The Champion Taekwondo	

พุมเซเดี่ยว (F)Red Belt 11-12ปี หญิง (entries: 1)

1	เอวรินทร์ การเจน (246801) The Champion Taekwondo	3072	Winner by Default
---	---	------	-------------------





2025-11-09

พุมเซเดี่ยว (F)Red Belt 12-14ปี ชาย (entries: 1)

1	วชิรวิทย์ จันทรทะธรรม (246260) The Master Taekwondo Thailand	3074	Winner by Default
---	---	------	-------------------

พุมเซเดี่ยว (F)Red Belt 12-14ปี หญิง (entries: 1)

1	ณพร ชูตะปุระ (247637) APM TAEKWONDO KHONKAEN	3075	Winner by Default
---	---	------	-------------------

พุมเซเดี่ยว (F)Red Belt 15-17ปี ชาย (entries: 1)

1	ณัฐภัทร พรหมสุ (247159) JC THAILAND	3076	Winner by Default
---	--	------	-------------------

พุมเซเดี่ยว (G)Poom/Black Belt -6ปี หญิง (entries: 1)

1	พัชรนันท์ ประสมเพชรศิรัญ (247641) APM TAEKWONDO KHONKAEN	3077	Winner by Default
---	---	------	-------------------

พุมเซเดี่ยว (G)Poom/Black Belt 7-8ปี ชาย (entries: 2)

1	ปัญญาวัตร วงศ์สว่าง (247558) Udonthani taekwondo club	3078
2	ธนดี ถ้ำวาปี (246683) Phongpisut Taekwondo	

พุมเซเดี่ยว (G)Poom/Black Belt 7-8ปี หญิง (entries: 2)

1	พอเพียง อังสนันท์ (246038) The Master Taekwondo Thailand	3079
2	ปรัชญาพร วงศ์จินดา (246686) Phongpisut Taekwondo	

พุมเซเดี่ยว (G)Poom/Black Belt 9-10ปี ชาย (entries: 3)

1	มิ่ง ศรีศักดิ์ (247169) JC THAILAND	3082
3	ศศิกฤษณ์ จิตตสุวรรณ (246704) Phongpisut Taekwondo	
2	พัลลภ พลค้อ (247334) Udonthani taekwondo club	

3081





2025-11-09

พุมเซเดี่ยว (G)Poom/Black Belt 9-10ปี หญิง (entries: 5)

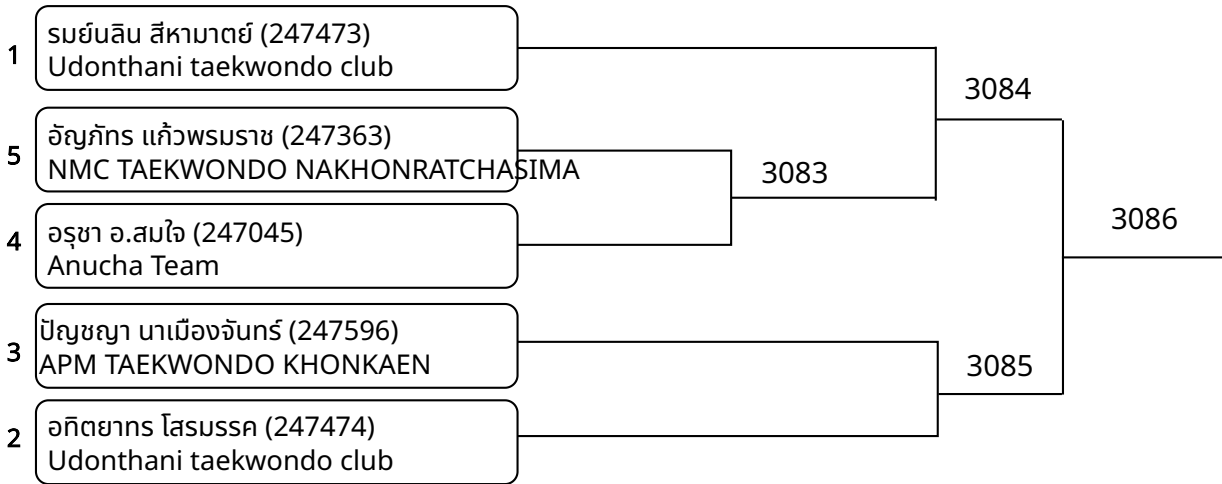

พุมเซเดี่ยว (G)Poom/Black Belt 11-12ปี ชาย (entries: 3)

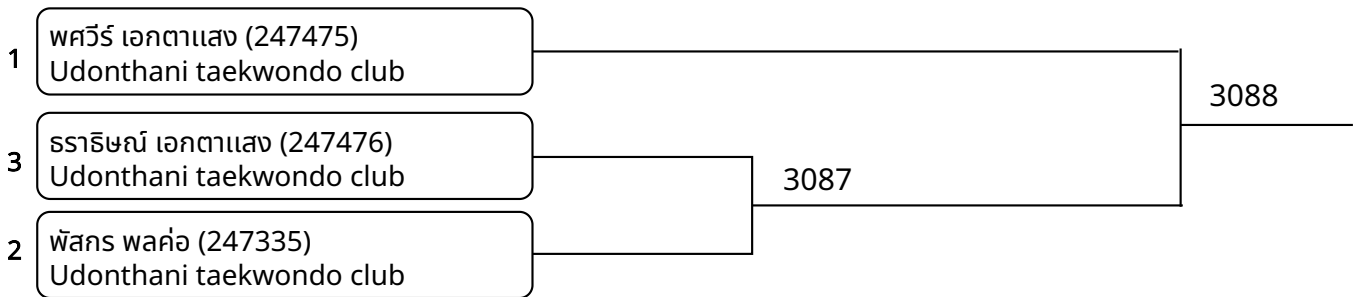

พุมเซเดี่ยว (G)Poom/Black Belt 11-12ปี หญิง (entries: 3)

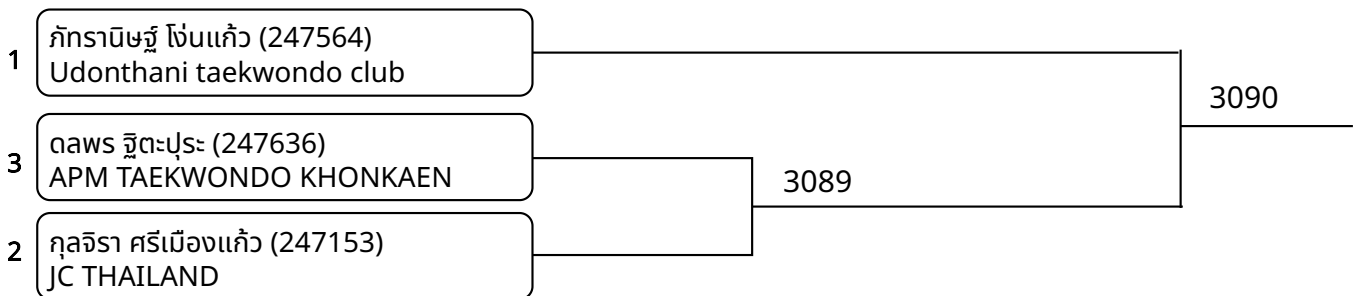

พุมเซเดี่ยว (G)Poom/Black Belt 12-14ปี ชาย (entries: 5)

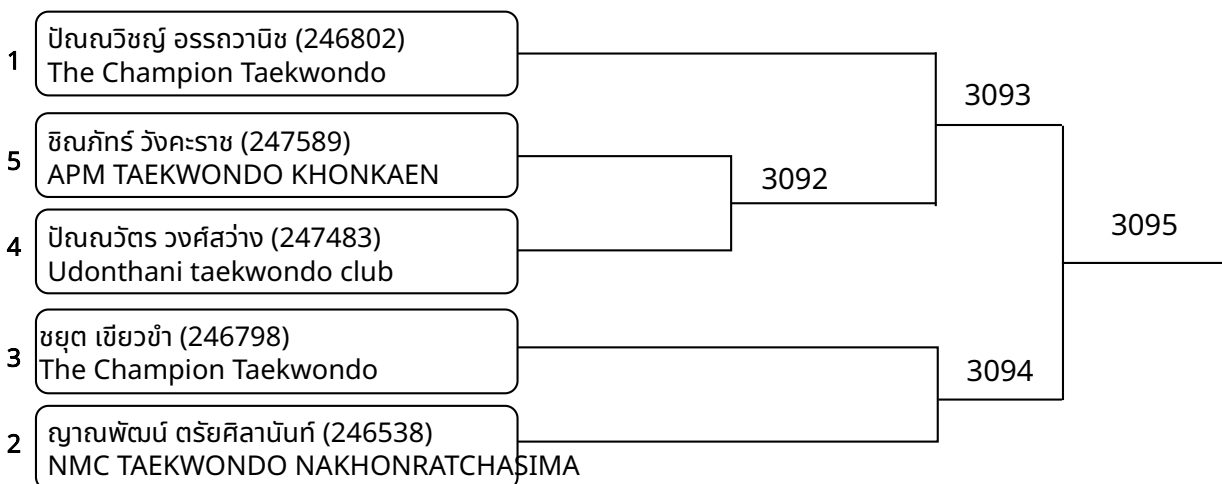



2025-11-09

พุมเซเดี่ยว (G)Poom/Black Belt 12-14ปี หญิง (entries: 6)

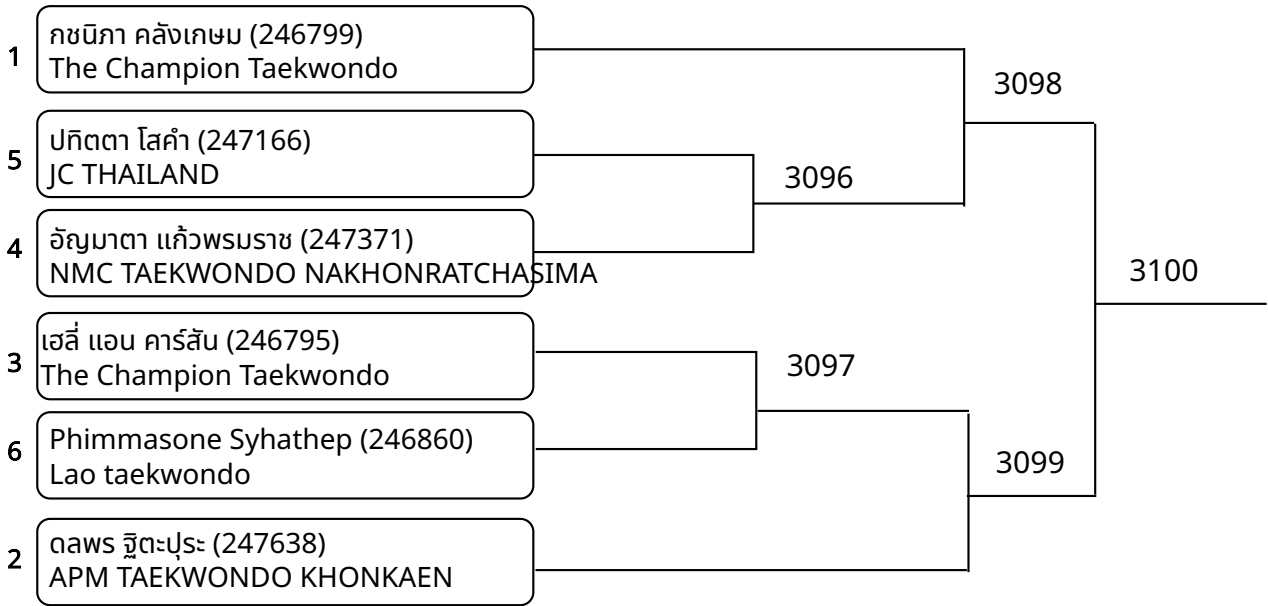

พุมเซเดี่ยว (G)Poom/Black Belt 15-17ปี ชาย (entries: 2)

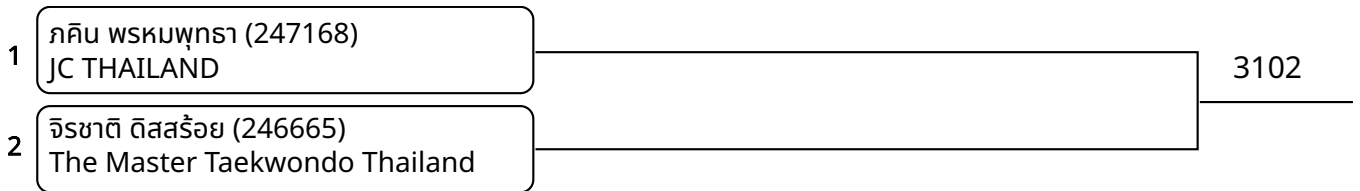

พุมเซเดี่ยว (G)Poom/Black Belt 15-17ปี หญิง (entries: 5)

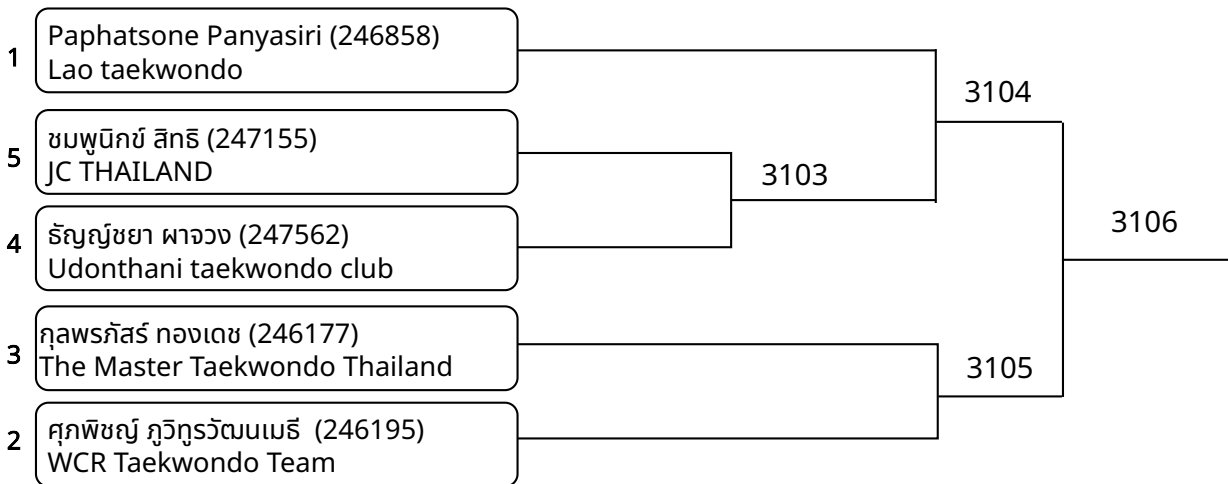

พุมเซเดี่ยว (G)Poom/Black Belt 18ปี+ ชาย (entries: 3)

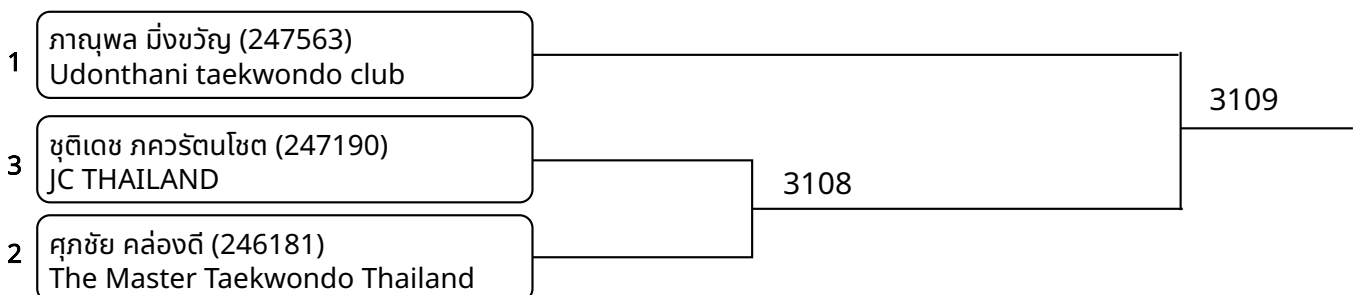



2025-11-09

พุมเซ่คู่ (C)Green Belt _7-8ปี (entries: 2)

1	ศันฉัตร จามหนัก (246688) Phongpisut Taekwondo	3035	Winner by Default
---	--	------	-------------------

พุมเซ่คู่ (D)Blue Belt _7-8ปี (entries: 4)

1	มนกัญญา อุดระโคตร (246699) Phongpisut Taekwondo	3048	
2	ณัฐกร อันมาก (246629) SL Taekwondo Udonthani		

พุมเซ่คู่ (E)Brown Belt 11-12ปี (entries: 2)

1	พัชรวา โสภ (246631) SL Taekwondo Udonthani	3065	Winner by Default
---	---	------	-------------------

พุมเซ่คู่ (E)Brown Belt _9-10ปี (entries: 2)

1	ณัฐฐณิชา วรรณานันต์ (246633) SL Taekwondo Udonthani	3061	Winner by Default
---	--	------	-------------------

พุมเซ่คู่ (F)Red Belt 11-12ปี (entries: 2)

1	เอวรินทร์ การเจน (247374) The Champion Taekwondo	3073	Winner by Default
---	---	------	-------------------

พุมเซ่คู่ (G)Poom/Black Belt 12-14ปี (entries: 4)

1	ชยุต เขียวขำ (246803) The Champion Taekwondo	3101	
2	ณพร ชูตะปุระ (247634) APM TAEKWONDO KHONKAEN		

พุมเซ่คู่ (G)Poom/Black Belt 18ปี+ (entries: 4)

1	กุลพรภัสร์ ทองเดช (246178) The Master Taekwondo Thailand	3110	
2	Anouphong Djaniguan (246850) Lao taekwondo		

พุมเซ่คู่ (G)Poom/Black Belt _7-8ปี (entries: 2)

1	ธนบดี ถ้ำวาปี (246684) Phongpisut Taekwondo	3080	Winner by Default
---	--	------	-------------------





2025-11-09

ต่อสู้กระโปก้า A 12-14ปี ชาย F 49-53 กก. (entries: 3)

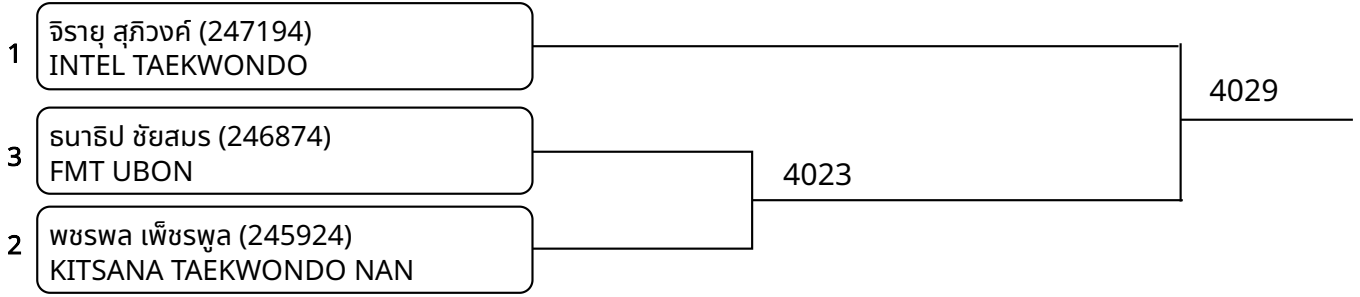

ต่อสู้กระโปก้า A 12-14ปี ชาย H 57-61 กก. (entries: 3)

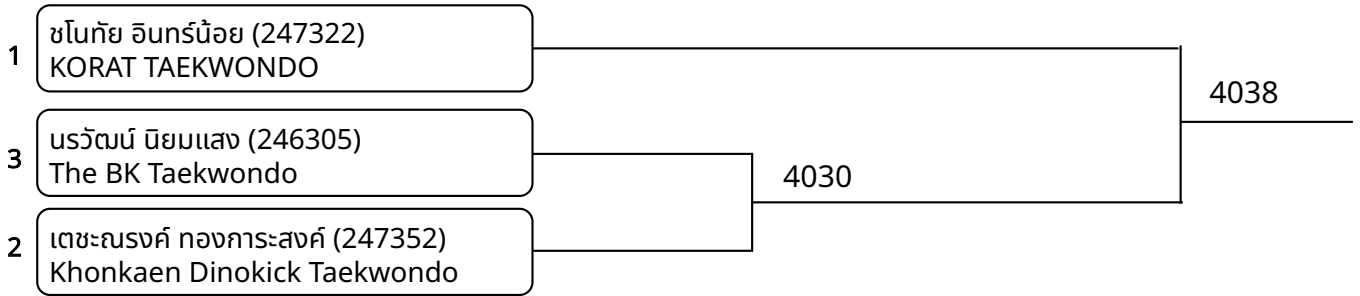

ต่อสู้กระโปก้า A 12-14ปี หญิง G 47-51 กก. (entries: 3)

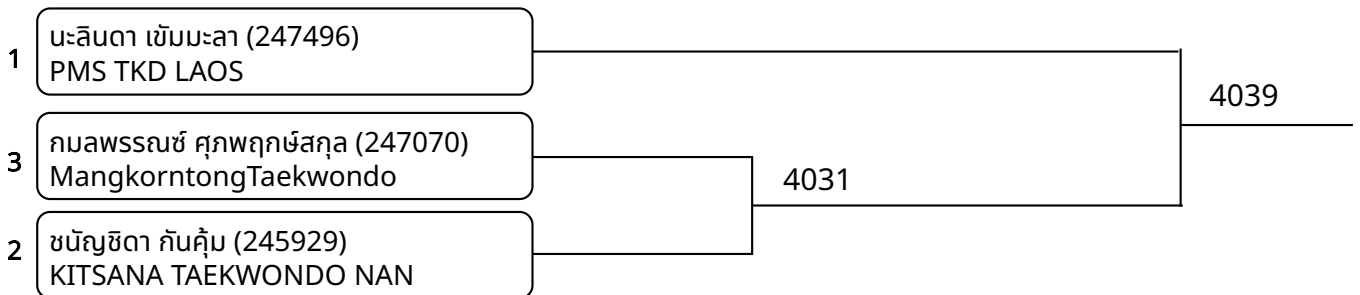

ต่อสู้กระโปก้า A 15-17ปี ชาย D 51-55 กก. (entries: 2)

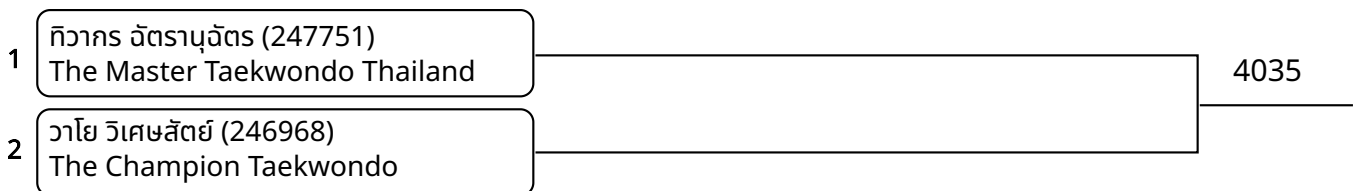

ต่อสู้กระโปก้า A 15-17ปี ชาย F 59-63 กก. (entries: 4)

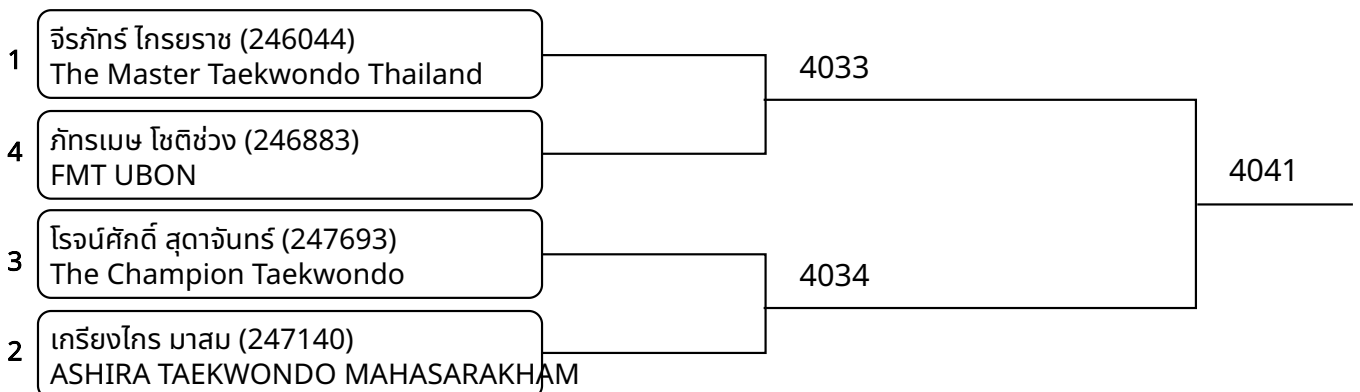



2025-11-09

ต่อสู้กระโปก้า A 15-17ปี หลง E 49-52 กก. (entries: 2)

1	ภัทรธิดา ศรีภูไฟ (247507) The Master Taekwondo Thailand		4036
2	บัททิตา สารณะ (245926) KITSANA TAEKWONDO NAN		

ต่อสู้กระโปก้า A 15-17ปี หลง H 59-63 กก. (entries: 3)

1	ปิยฐภาย พรพินห่าง (246878) FMT UBON		4040
3	วรัญญา สีพา (246041) The Master Taekwondo Thailand	4032	
2	ธนภรณ์ สีโนราช (246492) BUENKAN BLACK DRAGON TAEKWONDO		

ต่อสู้กระโปก้า A 18ปี+ หลง D 53-57 กก. (entries: 2)

1	สุภาวดี ดีมาก (247604) ชมรมเทควอนโดมหาวิทยาลัยราชภัฏอุดรธานี		4037
2	ณัจฉรียา อินทร์น้อย (247726) KORAT TAEKWONDO		

ต่อสู้กระโปก้า B 9-10ปี ชาย F 32-36 กก. (entries: 3)

1	ชินาธิป นะโกรราช (247376) Khonkaen Dinokick Taekwondo		4018
3	อิดทิพน สุกสมบุญ (247585) PMS TKD LAOS	4001	
2	วชิระ มะลิกา (246535) JOKE GYM		

ต่อสู้กระโปก้า B 9-10ปี หลง F 32-36 กก. (entries: 3)

1	รยาตา มีตรสูงเนิน (247336) KORAT TAEKWONDO		4019
3	เพชรพราว คัมภักบุญยอ (247051) Anucha Team	4002	
2	เนติรินทร์ ศรีสมภูมิ (245004) RSR TAEKWONDO TEAM		





2025-11-09

ต่อสู้กระโปก้า B 9-10ปี หญิง G 36-40 กก. (entries: 2)

1	คัทลีน แดงศรี (246296) The BK Taekwondo	4006
2	กฤษญา แม่นศิริ (245010) The Master Taekwondo Thailand	

ต่อสู้กระโปก้า B 11-12ปี ชาย C 28-31 กก. (entries: 3)

1	ธีรภัทร เทรเวอร์ ทอมป์สัน (247214) Dech Likhit Gym Sakonnakhon	4020	
3	ชนวีร์ จำปาชน (245791) The Master Taekwondo Thailand		4003
2	กัณตินันท์ สายตรี (246586) SL Taekwondo Udonthani		

ต่อสู้กระโปก้า B 11-12ปี ชาย D 31-34 กก. (entries: 2)

1	ธนวิษญ คตจำปา (247273) Dech Likhit Gym Sakonnakhon	4007
2	กฤษฏีสรา วันทอง (245681) The Master Taekwondo Thailand	

ต่อสู้กระโปก้า B 11-12ปี ชาย E 34-38 กก. (entries: 2)

1	ภพกฤต ศรีวงศ์ (247319) Udonthani taekwondo club	4008
2	ภัทรอนันต์ ช่างไชย (247646) MASTER NON TKD TEAM	

ต่อสู้กระโปก้า B 11-12ปี หญิง E 34-38 กก. (entries: 3)

1	จุฑาวลัย เชื้อคำเพ็ง (246999) Nakhonphanom Taekwondo Club	4021	
3	ญาดา จันรนเจริญกุล (247000) Nakhonphanom Taekwondo Club		4004
2	ณัฐฐณิชา ณะบุรณ (246298) The BK Taekwondo		

ต่อสู้กระโปก้า B 12-14ปี ชาย B 33-37 กก. (entries: 2)

1	ศิลาภักดิ์ สังสีมา (245002) RSR TAEKWONDO TEAM	4009
2	อินทะลา ท่ามะวงสา (247012) PMS TKD LAOS	





2025-11-09

ต่อสู้กระโปก้า B 12-14ปี ชาย G 53-57 กก. (entries: 2)

1	สมย์ณวิณ บัฒงาม (246176) The Master Taekwondo Thailand	4010
2	ณภพ ศิริยเดชบดี (247112) Nakhonphanom Taekwondo Club	

ต่อสู้กระโปก้า B 12-14ปี หญิง G 47-51 กก. (entries: 2)

1	กวันริตา ศรีนาทณ (247238) Dech Likhit Gym Sakonnakhon	4024
2	กรรภิรมย์ ทาญญา (247269) Dech Likhit Gym Sakonnakhon	

ต่อสู้กระโปก้า B 15-17ปี ชาย D 51-55 กก. (entries: 2)

1	พุดัด สีจันทะวง (247038) PMS TKD LAOS	4025
2	เตชินท์ จันทรโพธิ์ (245683) The Master Taekwondo Thailand	

ต่อสู้กระโปก้า B 15-17ปี ชาย F 59-63 กก. (entries: 2)

1	นิติรร บัญใหญ่ (246175) The Master Taekwondo Thailand	4026
2	พิสิษฐ์ เลิศโกเมนกุล (247552) RSR TAEKWONDO TEAM	

ต่อสู้กระโปก้า B 15-17ปี ชาย G 63-68 กก. (entries: 2)

1	ธีรภัทร นะยอมใหม่ (247550) RSR TAEKWONDO TEAM	4027
2	ณัฐกร กลิ่นเกษร (246596) SL Taekwondo Udonthani	

ต่อสู้กระโปก้า B 15-17ปี หญิง D 46-49 กก. (entries: 2)

1	กานต์ธีรา คำดี (245928) KITSANA TAEKWONDO NAN	4028
2	ปฏิญญา พันธุ์พุง (246306) The BK Taekwondo	





2025-11-09

ต่อสู้กระโปก้า C 9-10ปี ชาย E 29-32 กก. G1 (entries: 3)

1	รชด กิ่งไค้ (245686) The Master Taekwondo Thailand	4022
3	ภัทรวา แพงคำ (247134) ASHIRA TAEKWONDO MAHASARAKHAM	
2	พะบุวัต สุลินทอน (247006) PMS TKD LAOS	

ต่อสู้กระโปก้า C 9-10ปี ชาย E 29-32 กก. G2 (entries: 2)

1	ศฐาพงศ์ แสนเวียง (246781) The Champion Taekwondo	4011
2	ภูมิพัฒน์ นิยมญาติ (247684) BUENGMAN BLACK DRAGON TAEKWONDO	

ต่อสู้กระโปก้า C 9-10ปี ชาย G 36-40 กก. (entries: 2)

1	จัสเปอร์ โจนาราน โรเบิร์ตส (245646) RSR TAEKWONDO TEAM	4012
2	พีรณัฐ แก้วสุวรรณ (246609) SL Taekwondo Udonthani	

ต่อสู้กระโปก้า C 9-10ปี หญิง F 32-36 กก. G1 (entries: 2)

1	ศรัญญา นามวงศ์ (247598) APM TAEKWONDO KHONKAEN	4013
2	ธัญวรินทร์ มัชชีมา (246304) The BK Taekwondo	

ต่อสู้กระโปก้า C 9-10ปี หญิง F 32-36 กก. G2 (entries: 2)

1	อัญญารินทร์ แก้วเวียงกัน (245839) The Master Taekwondo Thailand	4014
2	ณิชาวรินทร์ พรหมบิณ (246098) BUENGMAN BLACK DRAGON TAEKWONDO	

ต่อสู้กระโปก้า C 9-10ปี หญิง G 36-40 กก. (entries: 2)

1	ชนิกันต์ พัฒนสามารถ (246259) The Master Taekwondo Thailand	4015
2	จรัญญา สุภิวงค์ (247206) INTEL TAEKWONDO	



ต่อสู้กระไฟฟ้า C 11-12ปี หญิง D 31-34 กก. G1 (entries: 2)

1	พัดสะลาพอน พัทัก (247004) PMS TKD LAOS	4016
2	รัชยปารย์ อุดลสุทรานนท์ (247689) BUENKAN BLACK DRAGON TAEKWONDO	

ต่อสู้กระไฟฟ้า C 11-12ปี หญิง D 31-34 กก. G2 (entries: 2)

1	ชญัญญ์นิฐฐา อุดลสุทรานนท์ (247690) BUENKAN BLACK DRAGON TAEKWONDO	4017
2	ปภาวรินทร์ อุณลาด (246600) SL Taekwondo Udonthani	



2025-11-09

ต่อสู้ A 7-8ปี ชาย E 27-30 กก. (entries: 2)

1	ปจรรุจ ทองแท่งไทย (247727) Udonthani Taekwondo Club	5065
2	ธีระวัฒน์ พรหมเมืองขวา (247765) APM TAEKWONDO KHONKAEN	

ต่อสู้ A 7-8ปี หญิง B 20-22 กก. (entries: 2)

1	ธรรดา ทองศิริ (246894) FMT UBON	5066
2	พอเพียง อังสนันท์ (246182) The Master Taekwondo Thailand	

ต่อสู้ B 7-8ปี ชาย A -20 กก. (entries: 2)

1	ณัฐกร อันมาก (246594) SL Taekwondo Udonthani	5058
2	อนพัช สงค์เป็นอินทร์ (246531) JOKE GYM	

ต่อสู้ B 7-8ปี ชาย B 20-22 กก. (entries: 2)

1	รชต ศิริ (246309) The BK Taekwondo	5059
2	จิรภิตต์ แซน (247076) Smile Family Taekwondo	

ต่อสู้ B 7-8ปี ชาย C 22-24 กก. (entries: 5)

1	จิตติพัฒน์ ดิสสร้อย (246167) The Master Taekwondo Thailand	5055
5	พอนปะดิด พันยะวง (246996) PMS TKD LAOS	
4	ธนฤต หงส์กาญจนกุล (245610) The Master Taekwondo Thailand	5049
3	ปรียววิศห์ หัสดี (247110) MangkorntongTaekwondo	
2	ฉันทวิชช์ อุ่นจิตร (247082) The Master Taekwondo Thailand	5056
		5064





2025-11-09

ต่อสู้ B 7-8ปี ชาย D 24-27 กก. (entries: 3)

1	ดูเชียส โทมัส ตาวิน (247229) Dech Likhit Gym Sakonnakhon	5061
3	กัรติ ไชยโสภา (247048) Anucha Team	
2	ธนวรรณ ดิโนคิก (247377) Khonkaen Dinokick Taekwondo	

ต่อสู้ B 7-8ปี หญิง B 20-22 กก. (entries: 4)

1	ยิ้มยิ้ม จันทก (247395) Smile Family Taekwondo	5051
4	วิลาสินี เหลืองวัฒนานนท์ (246621) SL Taekwondo Udonthani	
3	ภัทรเมน โพธิ์พรม (245678) The Master Taekwondo Thailand	5052
2	สุวันมาไล ดวงมีไช (247001) PMS TKD LAOS	

ต่อสู้ B 7-8ปี หญิง C 22-24 กก. (entries: 2)

1	ณัฐกมล กระศิธิ (246777) The Champion Taekwondo	5060
2	ริสตา จันสุรี (245693) The Master Taekwondo Thailand	

ต่อสู้ B 7-8ปี หญิง D 24-27 กก. (entries: 4)

1	ปณิตา จันทรโอง (247320) Udonthani taekwondo club	5053
4	บุญญาภา มณีเลิศ (247373) The Champion Taekwondo	
3	พลอยชมพู ทองประสิทธิ์ (247370) Khonkaen Dinokick Taekwondo	5054
2	กัญญาพัชร เลิศศรีมงคล (247692) The Master Taekwondo Thailand	

ต่อสู้ B 5-6ปี ชาย C 20-22 กก. (entries: 2)

1	ปณิธิ ก้อนเงิน (247593) APM TAEKWONDO KHONKAEN	5057
2	พีธา คล้าสิม (245673) The Master Taekwondo Thailand	





2025-11-09

ต่อสู้ C 3-4ปี ชาย 15-18kg (entries: 3)

1	เตชินท์ พันธมกร (247812) The Master Taekwondo Thailand	5004	5023
3	ณัฐวีร์ ทิพย์ปัญญา (247391) ARK GYM		
2	กิตติพัทธ์ ชัยเจริญ (247118) The Master Taekwondo Thailand		

ต่อสู้ C 7-8ปี ชาย A -20 กก. G1 (entries: 2)

1	อนาวินทร์ รัตนนิยมกุล (247629) The Master Taekwondo Thailand	5028
2	ชัยพิสิฐ กิรติศักดิ์กุล (246589) SL Taekwondo Udonthani	

ต่อสู้ C 7-8ปี ชาย A -20 กก. G2 (entries: 2)

1	จตุรภัทร คำมัน (246297) The BK Taekwondo	5029
2	อาทิตย์วราห์ โคตรศรี (246624) SL Taekwondo Udonthani	

ต่อสู้ C 7-8ปี ชาย B 20-22 กก. G1 (entries: 3)

1	ชยพล วงศ์จำปา (245691) The Master Taekwondo Thailand	5024	5045
3	ปฐพี ศรีงาม (246640) The Master Taekwondo Thailand		
2	ณัฐภู่วี ดวงแก้ว (245991) KITSANA TAEKWONDO NAN		

ต่อสู้ C 7-8ปี ชาย C 22-24 กก. G1 (entries: 3)

1	ปกรณ์ จันธนเจริญกุล (247003) Nakhonphanom Taekwondo Club	5025	5046
3	ประพัฒน์พงษ์ นัยเนตร (246785) The Champion Taekwondo		
2	บุญยกร สนิท (247717) ชัยภูมิ เทควันโด พญาแลชัย		





2025-11-09

ต่อสู้ C 7-8ปี ชาย C 22-24 กก. G2 (entries: 2)

1	ธนิม มุตตาวรงค์ (246599) SL Taekwondo Udonthani	5030
2	สิริวิชญ์ สุขสิริวงศา (247328) Udonthani taekwondo club	

ต่อสู้ C 7-8ปี ชาย D 24-27 กก. G1 (entries: 3)

1	กฤตภาส มณีวรรณ (246784) The Champion Taekwondo	5047
3	กฤตภาส วัศรี (247016) Max Taekwondo Academy	5026
2	ณัฐกรณ์ นพรัตน์ (246299) The BK Taekwondo	

ต่อสู้ C 7-8ปี ชาย D 24-27 กก. G2 (entries: 2)

1	ปัญญวงค์ หงษาวงศ์ (246308) The BK Taekwondo	5031
2	ปฤษฎ แสงสุวรรณ (247527) RSR TAEKWONDO TEAM	

ต่อสู้ C 7-8ปี ชาย E 27-30 กก. G1 (entries: 2)

1	ธนิศ อนันทวรรณ (247650) ASHIRA TAEKWONDO MAHASARAKHAM	5032
2	บุญยกร ศักดิ์สิทธิการ (245694) The Master Taekwondo Thailand	

ต่อสู้ C 7-8ปี ชาย E 27-30 กก. G2 (entries: 2)

1	วีรุตม์ ยอดรัก (246310) The BK Taekwondo	5033
2	ปัญญพัฒน์ สุทธิประภา (246886) The Master Taekwondo Thailand	

ต่อสู้ C 7-8ปี ชาย G 34-38 กก. (entries: 2)

1	วชิรวิทย์ นามคาน (247139) ASHIRA TAEKWONDO MAHASARAKHAM	5034
2	ภูมิมพ์ มีนา (247317) Udonthani taekwondo club	





2025-11-09

ต่อสู้อู๋ C 7-8ปี ชาย H +38 กก. (entries: 2)

1	ธมน ศรีบุรินทร์ (245712) RSR TAEKWONDO TEAM	5035
2	รัชวิชญ์ มิตรสูงเนิน (247325) KORAT TAEKWONDO	

ต่อสู้อู๋ C 7-8ปี หญิง A -20 กก. G1 (entries: 3)

1	ชวลินี ดำดี (246490) BUENGGAN BLACK DRAGON TAEKWONDO	5048
3	ณิชาภา พิสุภรณ์ (246597) SL Taekwondo Udonthani	5027
2	ณิชาดา วงคตานนท์ (246300) The BK Taekwondo	

ต่อสู้อู๋ C 7-8ปี หญิง A -20 กก. G2 (entries: 2)

1	เกศริน ปาคำ (245914) KITSANA TAEKWONDO NAN	5036
2	อริสา ภูริศรี (246623) SL Taekwondo Udonthani	

ต่อสู้อู๋ C 7-8ปี หญิง B 20-22 กก. G1 (entries: 2)

1	สุภาสิณี เกียรติยศ (246491) BUENGGAN BLACK DRAGON TAEKWONDO	5037
2	วรงค์ภัสสร ชูปิ่น (246782) The Champion Taekwondo	

ต่อสู้อู๋ C 7-8ปี หญิง B 20-22 กก. G2 (entries: 2)

1	ไอรดา คำใบ (245692) The Master Taekwondo Thailand	5038
2	ปัทมภัสร์ ประทุมศรี (247383) Khonkaen Dinokick Taekwondo	

ต่อสู้อู๋ C 7-8ปี หญิง B 20-22 กก. G3 (entries: 2)

1	ณัฐชณิชา จิตอุดมศักดิ์ (246562) ชัยภูมิ เทควันโด พญาแลชัย	5039
2	อาลินดาลี หลวงลาด (247013) PMS TKD LAOS	





2025-11-09

ต่อสู้ C 7-8ปี หญิง C 22-24 กก. G1 (entries: 2)

1	สุวิษาตา โคมรัมย์ (247535) RSR TAEKWONDO TEAM	5040
2	กชนิภา ช่างไชย (247643) MASTER NON TKD TEAM	

ต่อสู้ C 7-8ปี หญิง C 22-24 กก. G2 (entries: 2)

1	ลาลิสา สุขสมบุญ (247588) PMS TKD LAOS	5041
2	ปรีตา ปะตั้งถาโต (246783) The Champion Taekwondo	

ต่อสู้ C 7-8ปี หญิง D 24-27 กก. (entries: 2)

1	กนกพร ภูษา (246584) SL Taekwondo Udonthani	5042
2	ณภิญญา นางาม (246671) Phongpisut Taekwondo	

ต่อสู้ C 7-8ปี หญิง F 30-34 กก. G1 (entries: 2)

1	บุญณิศา สุขัน (246100) BUENKAN BLACK DRAGON TAEKWONDO	5043
2	วชิษฐ์ราภรณ์ กุศลสวัสดิ์ (245009) RSR TAEKWONDO TEAM	

ต่อสู้ C 7-8ปี หญิง F 30-34 กก. G2 (entries: 2)

1	ปภาวรินทร์ แพงตา (247207) INTEL TAEKWONDO	5044
2	อาริสรา แนวพันธ์อิศว (245033) RSR TAEKWONDO TEAM	

ต่อสู้ C _5-6ปี ชาย A -18 กก. G1 (entries: 2)

1	ทิมชาล ล่าวงศ์ (246530) JOKE GYM	5005
2	ปกรณ์ธรรม เกตุพรหม (245647) RSR TAEKWONDO TEAM	





2025-11-09

ต่อสู้ C_5-6ปี ชาย A -18 กก. G2 (entries: 2)

1	กฤษพา ปาคำ (245913) KITSANA TAEKWONDO NAN	5006
2	อดุลวิทย์ บุญมา (246311) The BK Taekwondo	

ต่อสู้ C_5-6ปี ชาย B 18-20 กก. G1 (entries: 3)

1	ภูมิษฐ์ ณ กลองดี (246614) SL Taekwondo Udonthani	5020
3	นนท์ เหมือนสีลา (247280) Udonthani taekwondo club	5001
2	ภพธรรม ชุมพา (245847) BUENGGAN BLACK DRAGON TAEKWONDO	

ต่อสู้ C_5-6ปี ชาย B 18-20 กก. G2 (entries: 2)

1	ราณินทร์ ชาญอุไร (245188) The Master Taekwondo Thailand	5007
2	ณัฐชนน แสนสืบ (246533) JOKE GYM	

ต่อสู้ C_5-6ปี ชาย B 18-20 กก. G3 (entries: 2)

1	ธนภูมิ ธนาสุวรรณ (246726) The Master Taekwondo Thailand	5008
2	ธนวรรณ รุ่งโรจน์วาณิช (246677) Phongpisut Taekwondo	

ต่อสู้ C_5-6ปี ชาย C 20-22 กก. (entries: 2)

1	ภัทสวา จันทรจิตร (247337) KORAT TAEKWONDO	5009
2	ภัชรากร เวียงคำ (246675) Phongpisut Taekwondo	

ต่อสู้ C_5-6ปี ชาย D 22-24 กก. (entries: 2)

1	กัณฑ์ภัทร อุดโศภ (245674) The Master Taekwondo Thailand	5010
2	กฤษ ไบสะอาด (247193) INTEL TAEKWONDO	





2025-11-09

ต่อสู้ C_5-6ปี ชาย E 24-27 กก. (entries: 2)

1	สมบัติ จันทรธรรม (245849) BUENGKAN BLACK DRAGON TAEKWONDO	5011
2	เพชร พันธไชย (245684) The Master Taekwondo Thailand	

ต่อสู้ C_5-6ปี ชาย F +27 กก. G1 (entries: 3)

1	พีรพัฒน์ สืบศรี (247081) BUENGKAN BLACK DRAGON TAEKWONDO	5021	
3	ธนารช ชูหา (246303) The BK Taekwondo		5002
2	ชนกันต์ ฟ่องแผ้ว (247047) Anucha Team		

ต่อสู้ C_5-6ปี ชาย F +27 กก. G2 (entries: 2)

1	ณัทศน์ เบียมอ่อน (245851) BUENGKAN BLACK DRAGON TAEKWONDO	5012
2	ชนรม แสงตะวงษ์ (247018) Max Taekwondo Academy	

ต่อสู้ C_5-6ปี หญิง A -18 กก. G1 (entries: 3)

1	สโรชินี พลาชา (247201) INTEL TAEKWONDO	5022	
3	อัมพาพัชร กุศลสวัสดิ์ (245008) RSR TAEKWONDO TEAM		5003
2	ภัทรกานดา บุญมาลี (247274) Dech Likhit Gym Sakonnakhon		

ต่อสู้ C_5-6ปี หญิง A -18 กก. G2 (entries: 2)

1	ภัทรธิดา แสนวัง (246442) ARK GYM	5013
2	แสงจินเพง กิ่งแก้ว (247011) PMS TKD LAOS	

ต่อสู้ C_5-6ปี หญิง A -18 กก. G3 (entries: 2)

1	ธนัญชญา ไพรัชชา (245690) The Master Taekwondo Thailand	5014
2	กวิณนาถ ภูแพ่งคำ (247135) ASHIRA TAEKWONDO MAHASARAKHAM	





2025-11-09

ต่อสู้ C_5-6ปี หญิง A -18 กก. G4 (entries: 2)

1	กวิมรา ตีจันทร์ (247136) ASHIRA TAEKWONDO MAHASARAKHAM	5015
2	ณัฐพร สายยุทธ (246590) SL Taekwondo Udonthani	

ต่อสู้ C_5-6ปี หญิง A -18 กก. G5 (entries: 2)

1	ภคพร ทิวาปฐม (247505) Smile Family Taekwondo	5016
2	ปภาดา สุวรรณสนธิ์ (247199) INTEL TAEKWONDO	

ต่อสู้ C_5-6ปี หญิง B 18-20 กก. G1 (entries: 2)

1	หนึ่งลดา พากโพธิ์ (247644) MASTER NON TKD TEAM	5017
2	ณัฐริตา สันติวิวัฒน์พงศ์ (247270) Dech Likhit Gym Sakonnakhon	

ต่อสู้ C_5-6ปี หญิง B 18-20 กก. G2 (entries: 2)

1	พิชญริตา แสนเกตุ (247275) Dech Likhit Gym Sakonnakhon	5018
2	ปัญญากรณี สุขเจริญ (247791) Phongpisut Taekwondo	

ต่อสู้ C_5-6ปี หญิง B 18-20 กก. G3 (entries: 2)

1	วิราภานต์ เหลืองวัฒนานนท์ (246620) SL Taekwondo Udonthani	5019
2	พิชญริตา แสนวัง (246441) ARK GYM	





ต่อสู้ทีม3 OPEN 11-12ปี ทีมชาย 140 กก. (entries: 9)

1	สมธ บุษยกลางธนา (247694) The Master Taekwondo Thailand			
3	สุวัฒน์-พุม ดงมีไช (247658) PMS TKD LAOS		7001	
2	ณัฐพา ทองแบบ (247412) Tin taekwondo			

7002



ต่อสู้ B 7-8ปี ชาย E 27-30 กก. (entries: 1)

1	ศิริศักดิ์ ไพรลีน (247327) Udonthani taekwondo club	99001	Winner by Default
---	--	-------	-------------------

ต่อสู้ C 7-8ปี หญิง H +38 กก. (entries: 1)

1	ชาลิษา อาหะมัด (247401) Khonkaen Dinokick Taekwondo	99003	Winner by Default
---	--	-------	-------------------

ต่อสู้ C _5-6ปี หญิง F +27 กก. (entries: 1)

1	ณัชชา ศรีภูมิ (247196) INTEL TAEKWONDO	99002	Winner by Default
---	---	-------	-------------------

ต่อสู้เกราะไฟฟ้า A 11-12ปี ชาย H +46 กก. (entries: 1)

1	ธีรารม นามศรีลี (247378) Khonkaen Dinokick Taekwondo	99004	Winner by Default
---	---	-------	-------------------

ต่อสู้เกราะไฟฟ้า A 11-12ปี หญิง D 31-34 กก. (entries: 1)

1	นานาชา วรณสุข (247428) Tin taekwondo	99005	Winner by Default
---	---	-------	-------------------

ต่อสู้เกราะไฟฟ้า A 12-14ปี ชาย B 33-37 กก. (entries: 1)

1	ฐิติศักดิ์ บุญถาวร (246141) The Champion Taekwondo	99006	Winner by Default
---	---	-------	-------------------

ต่อสู้เกราะไฟฟ้า A 12-14ปี ชาย E 45-49 กก. (entries: 1)

1	พีรพัทธ์ พอนชัยศักดิ์ (247228) Dech Likhit Gym Sakonnakhon	99007	Winner by Default
---	---	-------	-------------------

ต่อสู้เกราะไฟฟ้า A 12-14ปี หญิง C 33-37 กก. (entries: 1)

1	ไพบรยา เต็มจิตอารีย์ (246145) The Champion Taekwondo	99008	Winner by Default
---	---	-------	-------------------

ต่อสู้เกราะไฟฟ้า A 15-17ปี ชาย A -45 กก. (entries: 1)

1	กัตตณัย เสนาพันธ์ (247197) INTEL TAEKWONDO	99009	Winner by Default
---	---	-------	-------------------





ต่อสู้กระโปก้า A 15-17ปี ชาย G 63-68 กก. (entries: 1)

1	เอกชัย หวันธรรมมา (246866) Smile Family Taekwondo	99010	Winner by Default
---	--	-------	-------------------

ต่อสู้กระโปก้า A 15-17ปี ชาย H 68-73 กก. (entries: 1)

1	ภาวิน ไชยราช (247020) Max Taekwondo Academy	99011	Winner by Default
---	--	-------	-------------------

ต่อสู้กระโปก้า A 15-17ปี ชาย I 73-78 กก. (entries: 1)

1	พงศกร พาจันดี (247582) Max Taekwondo Academy	99012	Winner by Default
---	---	-------	-------------------

ต่อสู้กระโปก้า A 15-17ปี หญิง D 46-49 กก. (entries: 1)

1	พรวิมล ไชยกุล (247816) JOKE GYM	99013	Winner by Default
---	------------------------------------	-------	-------------------

ต่อสู้กระโปก้า A 15-17ปี หญิง J +68 กก. (entries: 1)

1	ปัทมา วัชรธรรณนธ์ (246169) The Master Taekwondo Thailand	99014	Winner by Default
---	---	-------	-------------------

ต่อสู้กระโปก้า A 18ปี+ ชาย A -54 กก. (entries: 1)

1	จัน บำเรอวงศ์ (247601) ชมรมเทควันโดมหาวิทยาลัยราชภัฏอุดรธานี	99015	Winner by Default
---	---	-------	-------------------

ต่อสู้กระโปก้า A 18ปี+ ชาย B 54-58 กก. (entries: 1)

1	เกษภาวฒ สุตติ (247002) Nakhonphanom Taekwondo Club	99016	Winner by Default
---	---	-------	-------------------

ต่อสู้กระโปก้า A 18ปี+ ชาย C 58-63 กก. (entries: 1)

1	เมธัส สุปัญญาบุตร (247605) ชมรมเทควันโดมหาวิทยาลัยราชภัฏอุดรธานี	99017	Winner by Default
---	---	-------	-------------------

ต่อสู้กระโปก้า A 18ปี+ หญิง G 67-73 กก. (entries: 1)

1	วิสา สุขสร้อย (247602) ชมรมเทควันโดมหาวิทยาลัยราชภัฏอุดรธานี	99018	Winner by Default
---	---	-------	-------------------





ต่อสู้กระโปก้า B 9-10ปี ชาย D 27-29 กก. (entries: 1)

1	ปจตุรณัฒ ปรีญญญาไซติกุล (247230) Dech Likhit Gym Sakonnakhon	99019	Winner by Default
---	---	-------	-------------------

ต่อสู้กระโปก้า B 9-10ปี ชาย E 29-32 กก. (entries: 1)

1	ฮาเพอร์ ดอนท์ (247324) Udonthani taekwondo club	99020	Winner by Default
---	--	-------	-------------------

ต่อสู้กระโปก้า B 9-10ปี หญิง H +40 กก. (entries: 1)

1	ปียะริดา พฤฒิสาร (247623) Smile Family Taekwondo	99021	Winner by Default
---	---	-------	-------------------

ต่อสู้กระโปก้า B 11-12ปี หญิง D 31-34 กก. (entries: 1)

1	กัญญารัตน บัญสิทธ์ (247211) Dech Likhit Gym Sakonnakhon	99022	Winner by Default
---	--	-------	-------------------

ต่อสู้กระโปก้า B 11-12ปี หญิง H +46 กก. (entries: 1)

1	ณทิญา ศิริพันธ์ (247792) The Master Taekwondo Thailand	99023	Winner by Default
---	---	-------	-------------------

ต่อสู้กระโปก้า B 12-14ปี ชาย D 41-45 กก. (entries: 1)

1	กิตตินันท์ นนทะชัย (247080) Phongpisut Taekwondo	99024	Winner by Default
---	---	-------	-------------------

ต่อสู้กระโปก้า B 12-14ปี ชาย I 61-65 กก. (entries: 1)

1	พสิษฐ์ ปวงสุข (247233) Dech Likhit Gym Sakonnakhon	99025	Winner by Default
---	---	-------	-------------------

ต่อสู้กระโปก้า B 12-14ปี หญิง H 51-55 กก. (entries: 1)

1	ธนัญญา ทองพันซัง (247364) NMC TAEKWONDO NAKHONRATCHASIMA	99026	Winner by Default
---	---	-------	-------------------

ต่อสู้กระโปก้า B 12-14ปี หญิง I 55-59 กก. (entries: 1)

1	กัญญาณัฐ เอี่ยมรักษา (247017) Max Taekwondo Academy	99027	Winner by Default
---	--	-------	-------------------





ต่อสู้กระโปก้า B 12-14ปี หญิง J +59 กก. (entries: 1)

1	พิชชานันท์ ชัยภุธร (245792) RSR TAEKWONDO TEAM	99028	Winner by Default
---	---	-------	-------------------

ต่อสู้กระโปก้า C 9-10ปี ชาย C 25-27 กก. (entries: 1)

1	ธนดล คำแสน (245005) RSR TAEKWONDO TEAM	99029	Winner by Default
---	---	-------	-------------------

ต่อสู้กระโปก้า C 9-10ปี ชาย F 32-36 กก. (entries: 1)

1	ปีติพงษ์ โชติประยูร (245717) RSR TAEKWONDO TEAM	99030	Winner by Default
---	--	-------	-------------------

ต่อสู้กระโปก้า C 9-10ปี หญิง H +40 กก. (entries: 1)

1	ณัฐริณีย์ สุวรรณธรรมมา (247651) ASHIRA TAEKWONDO MAHASARAKHAM	99031	Winner by Default
---	--	-------	-------------------

ต่อสู้กระโปก้า C 11-12ปี ชาย E 34-38 กก. (entries: 1)

1	กมลฤ เฌียมไย (247405) Tin taekwondo	99032	Winner by Default
---	--	-------	-------------------

ต่อสู้กระโปก้า C 11-12ปี ชาย F 38-42 กก. (entries: 1)

1	อรรณพ อินทุฤติ (247021) Max Taekwondo Academy	99033	Winner by Default
---	--	-------	-------------------

ต่อสู้กระโปก้า C 11-12ปี หญิง B 25-28 กก. (entries: 1)

1	ญานิศ สิริณนวาริ (247019) Max Taekwondo Academy	99034	Winner by Default
---	--	-------	-------------------

ต่อสู้กระโปก้า C 11-12ปี หญิง H +46 กก. (entries: 1)

1	ณัจฉริยา เฌียงโรสง (247204) INTEL TAEKWONDO	99035	Winner by Default
---	--	-------	-------------------